

# KATALOG 1.1

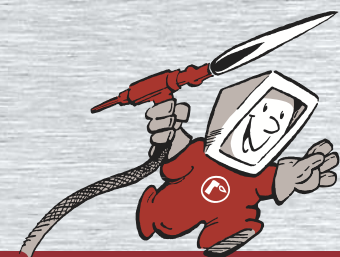

08/2013

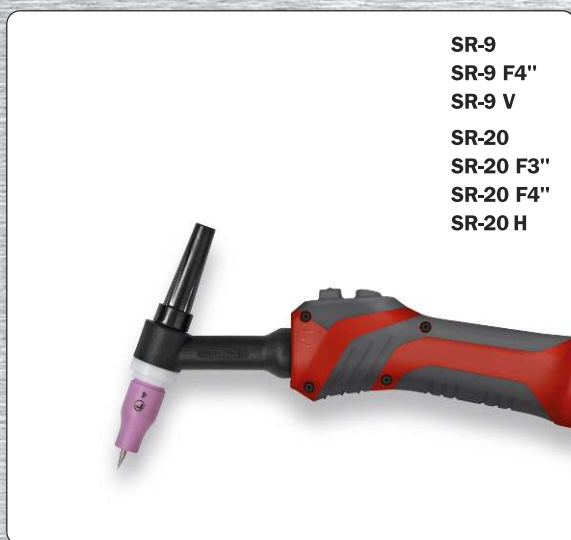

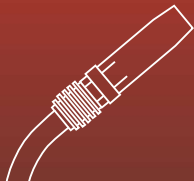
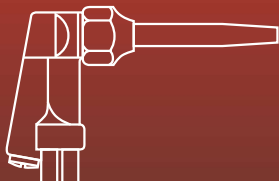

## Rohrman Schweißtechnik

# Schweißbrenner und mehr ...

## Partner des Fachhandels

Rohrman Schweißtechnik – ein Familien-Unternehmen mit über 40 Jahren Erfahrung in der Schweißtechnik.

Wir bieten verschiedenste schweißtechnische Produkte, wie zum Beispiel:

- WIG-Schweißbrenner verschiedener Bauart
- WIG-Verschleißteile und -Zubehör
- WIG-Verlängerungen
- MIG-/MAG-Schweißbrenner verschiedener Bauart
- MIG-/MAG-Verschleißteile und -Zubehör
- MIG-/MAG-Verlängerungs- und -Zwischenschlauchpakete
- Elektroden-, Massezangen und -kabel
- Schweißerschutzhelme
- Autogen-Schneidbrenner, -Schläuche und -Zubehör
- Lichtbogen-Fugenhobler und Zubehör

Neben Standardprodukten haben wir uns auf das **Wolfram-Inert-Gas-Schweißen** spezialisiert. Hier bieten wir eine große Produktpalette, die es uns ermöglicht, für die verschiedensten Schweißaufgaben die optimale Lösung anzubieten.

Fragen Sie den Fachhandel oder lassen Sie sich durch uns beraten.

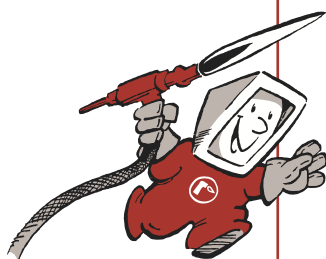

**Rohrman Schweißtechnik**

Tel.: +49(0)21 62/10 60 65-0

Fax: +49(0)21 62/10 60 65-55

[www.rohrman.de](http://www.rohrman.de) · [info@rohrman.de](mailto:info@rohrman.de)





## WIG-Brenner-Serie SR



Die WIG-Schweißbrenner-Serie SR liefern wir in der luftgekühlten Ausführung bis zu einer Leistung von 200 Ampere und in der wassergekühlten Ausführung bis zu 400 Ampere. Die SR-Serie hat ihren Namen von „silicone rubber“ also Silikon-Gummi, welches für die Isolierung des Brennerkörpers verwendet wird.

Die WIG-Schweißbrenner werden zum Schweißen verschiedenster Metalle verwendet, wie z. B. Stahl, Aluminium, Magnesium, Kupfer, Nickel und Titan.

Die Schweißbrenner sind mit unserem neuen WIG Handgriff, **RTC – Rohrman TIG Comfort** – ausgerüstet. Der Griff ist ergonomisch geformt und hat Weichkunststoffelemente für sicheren Halt und Grip. Passend zu den unterschiedlichen Größen der Brennerkörper gibt es zwei Griffgrößen, eine kleine kurze Griffschale für die Brenner-typen SR-9/-17/-20/-24 und eine große Griffschale für die Brenner-typen SR-18/-18SC/-26. Die Bedienelemente sind optimal angeordnet, somit ist während des Schweißens Schalten und Regeln ohne Kontrollverlust gewährleistet. Die verschiedenen Bedienelemente, wie Einzel-/Doppeldruck, Einzeldruck Up/down, Doppeldruck Up/down und Einzeldruck Potentiometer sind jeweils abhängig von der Schweißmaschine.

Rohrman Schweißtechnik liefert Schweißbrenner für die verschiedensten Anwendungen passend zu jeder markt-gängigen Maschine. Unser großes Sortiment ermöglicht es uns für spezielle Anforderungen Sonderlösungen anzubieten.

Lassen Sie sich vom Fachhandel oder vom Rohrman-Team beraten.



SR-20

SR-24

SR-18

SR-18 SC

**Einzeldruck-/  
Doppeldruck-Schalter**



**Einzeldruck-Schalter  
Up/down**



**Einzeldruck-Schalter  
mit Potentiometer**



**Doppeldruck-Schalter  
Up/down**



**Flexible Brennerhäse**

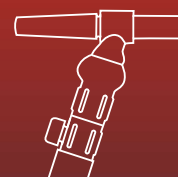
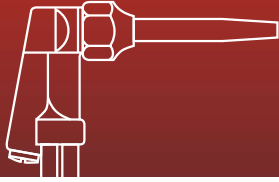

# Leistungstabelle WIG-Brenner-Serie SR

## luftgekühlt

Brennertyp	Belastung		Einschaltdauer ED	Ø Elektrode (mm)
	DC	AC		
SR-9	120 A	85 A	35 %	0,5–1,6
SR-17	140 A	100 A	35 %	0,5–2,4
SR-24 G	110 A	75 A	35 %	0,5–1,6
SR-26	200 A	140 A	35 %	0,5–3,2

Technische Daten nach EN 60 974-7 ☺



## wassergekühlt

Brennertyp	Belastung		Einschaltdauer ED	Ø Elektrode (mm)
	DC	AC		
SR-18	340 A	240 A	100 %	0,5–4,0
SR-18 SC	400 A	280 A	100 %	1,0–4,8
SR-20	240 A	170 A	100 %	0,5–3,2
SR-20 H	270 A	190 A	100 %	0,5–3,2
SR-24 W	180 A	125 A	100 %	0,5–2,4

Technische Daten nach EN 60 974-7 ☺



### Schlauchpakete mit Basis-Anschluss

#### für SR-9/SR-9 F/SR-9 F4"/SR-17/SR-17 F/SR-24 G/SR-26/SR-26 F:

Schlauchpaket mit Basis-Anschluss EB

Stromgaskabel . . . . . G1/4", rechts, Überwurfmutter mit Wellschlauch-Knickschutz  
Steuerleitung. . . . . offen, 30 cm länger als Stromgaskabel

#### für SR-9 V/SR-17 V/SR-26 V:

Schlauchpaket mit Basis-Anschluss E0

Stromgaskabel . . . . . G1/4", rechts Überwurfmutter

#### für SR-18/SR-18 F/SR-18 SC/SR-20 F/SR-20 F3"/SR-20 F4"/SR-20 H/SR-24 W:

Schlauchpaket mit Basis-Anschluss EA

Stromwasserkabel . . . . . M12x1 rechts Überwurfmutter mit Wellschlauch-Knickschutz  
Wasservorlaufschlauch. . . . . offen, 30 cm länger als Stromwasserkabel  
Gasschlauch . . . . . offen, 30 cm länger als Stromwasserkabel  
Steuerleitung. . . . . offen, 30 cm länger als Stromwasserkabel

Technische Angaben ohne Gewähr

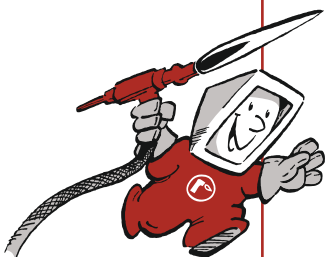

### Copyright

Alle Texte, Bilder, Zeichnungen und sonstige in dem Katalog veröffentlichten Informationen unterliegen – sofern nicht anders gekennzeichnet – dem Copyright der Rohrman Schweißtechnik GmbH. Jeglicher Nachdruck, auch auszugsweise, ist nur mit ausdrücklicher schriftlicher Genehmigung der Rohrman Schweißtechnik GmbH gestattet.



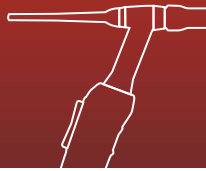

**ROHRMAN**  
SCHWEISSTECHNIK



## Verschleißteile SR-9/20



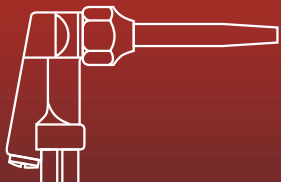

## Verschleißteile SR-9/SR-20

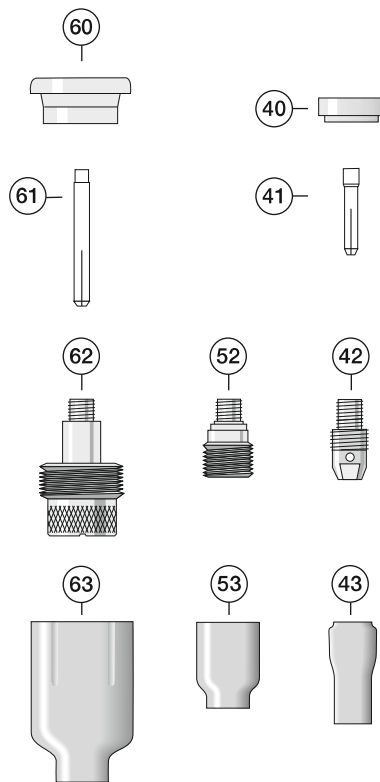
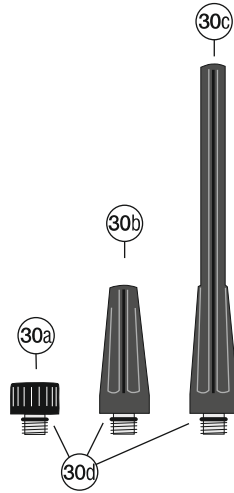

**Verschleißteile SR-9/20**

<b>Position</b>	<b>Artikelbezeichnung</b>	<b>Bestellnummer</b>
30a	Brennerkappe kurz L=19 mm	85741330
30b	Brennerkappe mittel L=50 mm	85741350
30c	Brennerkappe lang L=145 mm	85741240
30d	O-Ring rot	8550904520R
40	Isolator	85504820
41	Spannhülse Ø 0,5 mm L=25 mm	85113200
	Spannhülse Ø 1,0 mm L=25 mm	85113210
	Spannhülse Ø 1,6 mm L=25 mm	85113220
	Spannhülse Ø 2,4 mm L=25 mm	85113230
	Spannhülse Ø 3,2 mm L=25 mm	85113240
42	Spannhülsegehäuse Ø 0,5 mm L=21 mm	85123250
	Spannhülsegehäuse Ø 1,0 mm L=21 mm	85123260
	Spannhülsegehäuse Ø 1,6 mm L=21 mm	85123270
	Spannhülsegehäuse Ø 2,4 mm L=21 mm	85123280
	Spannhülsegehäuse Ø 3,2 mm L=21 mm	85123290
43	Gasdüse Gr.4 Ø 6,4 mm L=30 mm	85213080
	Gasdüse Gr.5 Ø 8,0 mm L=30 mm	85213090
	Gasdüse Gr.6 Ø 9,6 mm L=30 mm	85213100
	Gasdüse Gr.7 Ø 11,2 mm L=30 mm	85213110
	Gasdüse Gr.8 Ø 12,8 mm L=30 mm	85213120
	Gasdüse Gr.10 Ø 16,0 mm L=30 mm	85213130
52	Gaslinse Standard Ø 0,5 mm L=22 mm	85134541
	Gaslinse Standard Ø 1,0 mm L=22 mm	85134542
	Gaslinse Standard Ø 1,6 mm L=22 mm	85134543
	Gaslinse Standard Ø 2,4 mm L=22 mm	85134544
	Gaslinse Standard Ø 3,2 mm L=22 mm	85134545
53	Gasdüse Gr.4 Ø 6,4 mm L=25 mm	85253580
	Gasdüse Gr.5 Ø 8,0 mm L=25 mm	85253590
	Gasdüse Gr.6 Ø 9,6 mm L=25 mm	85253600
	Gasdüse Gr.7 Ø 11,2 mm L=25 mm	85253610
	Gasdüse Gr.8 Ø 12,8 mm L=25 mm	85253612
60	Isolator Jumbo	85504632
61	Spannhülse Jumbo Ø 0,5 mm L=40 mm	85113204
	Spannhülse Jumbo Ø 1,0 mm L=40 mm	85113214
	Spannhülse Jumbo Ø 1,6 mm L=40 mm	85113224
	Spannhülse Jumbo Ø 2,4 mm L=40 mm	85113234
	Spannhülse Jumbo Ø 3,2 mm L=40 mm	85113244
62	Gaslinse Jumbo Ø 0,5 – 1,0 mm L=41 mm	85136504
	Gaslinse Jumbo Ø 1,6 mm L=41 mm	85136516
	Gaslinse Jumbo Ø 2,4 mm L=41 mm	85136564
	Gaslinse Jumbo Ø 3,2 mm L=41 mm	85136795
63	Gasdüse Jumbo Gr.6 Ø 9,6 mm L=48 mm	85257750
	Gasdüse Jumbo Gr.8 Ø 12,8 mm L=48 mm	85257740
	Gasdüse Jumbo Gr.10 Ø 16,0 mm L=48 mm	85253880
	Gasdüse Jumbo Gr.12 Ø 19,6 mm L=48 mm	85253870



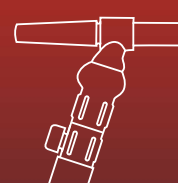
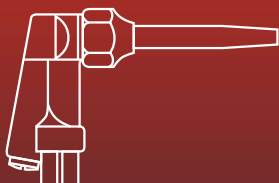

**Ausrüst-Set SR-9/20 bestehend aus:**

**1x Brennerkappe lang, 1x Spannhülse, 1x Spannhülsegehäuse, 1x Gasdüse  
(verpackt in einem Klarsichtbeutel)**

Position	Artikelbezeichnung	Bestellnummer
	Ausrüst-Set Ø 0,5 mm	855220200-05
	Ausrüst-Set Ø 1,0 mm	855220200-10
	Ausrüst-Set Ø 1,6 mm	855220200-16
	Ausrüst-Set Ø 2,4 mm	855220200-24
	Ausrüst-Set Ø 3,2 mm	855220200-32

**Ausrüst-Box SR-9/20 bestehend aus:**

**1x Isolator, 1x Brennerkappe kurz/mittel/lang,  
2x Spannhülse, 2x Spannhülsegehäuse, 2x Gasdüse,  
2x Gaslinse, 2x Gasdüse (Gaslinse)  
(verpackt in einer Kunststoffbox)**

Position	Artikelbezeichnung	Bestellnummer
	Ausrüst-Box Ø 0,5 mm	855220200-B05
	Ausrüst-Box Ø 1,0 mm	855220200-B10
	Ausrüst-Box Ø 1,6 mm	855220200-B16
	Ausrüst-Box Ø 2,4 mm	855220200-B24
	Ausrüst-Box Ø 3,2 mm	855220200-B32



**ROHRMAN**  
SCHWEISSTECHNIK



## Verschleißteile SR-17/18/26



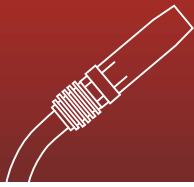
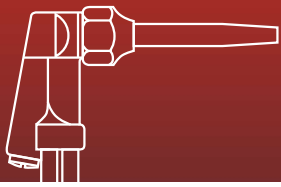

## Verschleißteile SR-17/18/26

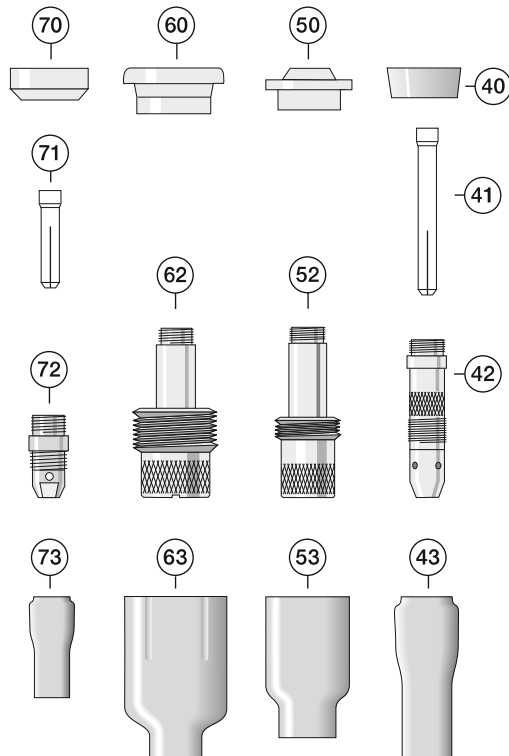
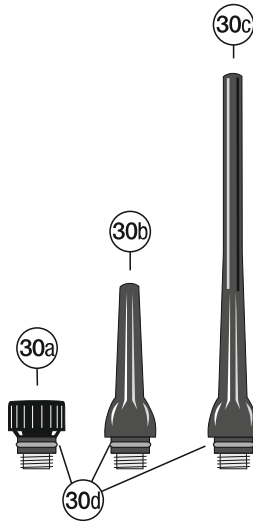



**Verschleißteile SR-17/18/26**

Position	Artikelbezeichnung	Bestellnummer
30a	Brennerkappe kurz L=25 mm	85757040
30b	Brennerkappe mittel L=60 mm	85757030
30c	Brennerkappe lang L=120 mm	85757020
30d	O-Ring rot für Brennerkappe	8550908017R
40	Isolator Standard	85504181
41	Spannhülse Ø 0,5 mm L=50 mm	85110210
	Spannhülse Ø 1,0 mm L=50 mm	85110220
	Spannhülse Ø 1,6 mm L=50 mm	85110230
	Spannhülse Ø 2,4 mm L=50 mm	85110240
	Spannhülse Ø 3,2 mm L=50 mm	85110250
	Spannhülse Ø 4,0 mm L=50 mm	85114200
42	Spannhülsegehäuse Ø 0,5 mm L=47 mm	85120290
	Spannhülsegehäuse Ø 1,0 mm L=47 mm	85120300
	Spannhülsegehäuse Ø 1,6 mm L=47 mm	85120310
	Spannhülsegehäuse Ø 2,4 mm L=47 mm	85120320
	Spannhülsegehäuse Ø 3,2 mm L=47 mm	85120280
	Spannhülsegehäuse Ø 4,0 mm L=47 mm	85124880
43	Gasdüse Gr.4 Ø 6,4 mm L=47 mm	85210500
	Gasdüse Gr.5 Ø 8,0 mm L=47 mm	85210490
	Gasdüse Gr.6 Ø 9,6 mm L=47 mm	85210480
	Gasdüse Gr.7 Ø 11,2 mm L=47 mm	85210470
	Gasdüse Gr.8 Ø 12,8 mm L=47 mm	85210460
	Gasdüse Gr.10 Ø 16,0 mm L=47 mm	85210450
	Gasdüse Gr.12 Ø 19,2 mm L=47 mm	85210440
50	Isolator Adapter Gaslinse Standard	85504010
52	Gaslinse Standard Ø 0,5 mm L=50 mm	85134529
	Gaslinse Standard Ø 1,0 mm L=50 mm	85134524
	Gaslinse Standard Ø 1,6 mm L=50 mm	85134525
	Gaslinse Standard Ø 2,4 mm L=50 mm	85134526
	Gaslinse Standard Ø 3,2 mm L=50 mm	85134527
	Gaslinse Standard Ø 4,0 mm L=50 mm	85134528
53	Gasdüse Gr.4 Ø 6,4 mm L=42 mm	85254180
	Gasdüse Gr.5 Ø 8,0 mm L=42 mm	85254170
	Gasdüse Gr.6 Ø 9,6 mm L=42 mm	85254160
	Gasdüse Gr.7 Ø 11,2 mm L=42 mm	85254150
	Gasdüse Gr.8 Ø 12,8 mm L=42 mm	85254140
	Gasdüse Gr.10 Ø 16,0 mm L=42 mm	85254120
	Gasdüse Gr.12 Ø 19,2 mm L=42 mm	85254100
60	Isolator Jumbo	85504630
62	Gaslinse Jumbo Ø 0,5-1,0 mm L=50 mm	85134502
	Gaslinse Jumbo Ø 1,6 mm L=50 mm	85134516
	Gaslinse Jumbo Ø 2,4 mm L=50 mm	85134564
	Gaslinse Jumbo Ø 3,2 mm L=50 mm	85135795
	Gasdüse Jumbo Ø 4,0 mm L=50 mm	85134563
63	Gasdüse Jumbo Gr.6 Ø 9,6 mm L=48 mm	85257750
	Gasdüse Jumbo Gr.8 Ø 12,8 mm L=48 mm	85257740
	Gasdüse Jumbo Gr.10 Ø 16,0 mm L=48 mm	85253880
	Gasdüse Jumbo Gr.12 Ø 19,2 mm L=48 mm	85253870

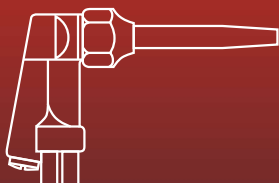

## Verschleißteile SR-17/18/26

Position	Artikelbezeichnung	Bestellnummer
70	Isolator Umbau	85504182
71	Spannhülse Umbau Ø 1,6 mm L=29,5 mm	85110231
	Spannhülse Umbau Ø 2,4 mm L=29,5 mm	85110241
	Spannhülse Umbau Ø 3,2 mm L=29,5 mm	85110251
72	Spannhülsegehäuse Umbau Ø 1,6–3,2 mm	85122000
73	Gasdüse Gr.4 Ø 6,4 mm L=30 mm	85213080
	Gasdüse Gr.5 Ø 8,0 mm L=30 mm	85213090
	Gasdüse Gr.6 Ø 9,6 mm L=30 mm	85213100
	Gasdüse Gr.7 Ø 11,2 mm L=30 mm	85213110
	Gasdüse Gr.8 Ø 12,8 mm L=30 mm	85213120
	Gasdüse Gr.10 Ø 16,0 mm L=30 mm	85213130
	Spannhülse Ø 1,6 mm L=33 mm	85110230GB
	Spannhülse Ø 2,4 mm L=33 mm	85110240GB
	Spannhülse Ø 3,2 mm L=33 mm	85110250GB
	Gaslinse Umbau Ø 1,6 mm	85134551
	Gaslinse Umbau Ø 2,4 mm	85134552
	Gaslinse Umbau Ø 3,2 mm	85134553
	Gasdüse Gr.4 Ø 6,4 mm L=25 mm	85253580
	Gasdüse Gr.5 Ø 8,0 mm L=25 mm	85253590
	Gasdüse Gr.6 Ø 9,6 mm L=25 mm	85253600
	Gasdüse Gr.7 Ø 11,2 mm L=25 mm	84253610
	Gasdüse Gr.8 Ø 12,8 mm L=25 mm	84253612

### Ausrüst-Set SR-17/18/26 bestehend aus:

**1x Brennerkappe lang, 1x Spannhülse, 1x Spannhülsegehäuse, 1x Gasdüse  
(verpackt in einem Klarsichtbeutel)**

Position	Artikelbezeichnung	Bestellnummer
	Ausrüst-Set Ø 1,0 mm	855220170-10
	Ausrüst-Set Ø 1,6 mm	855220170-16
	Ausrüst-Set Ø 2,4 mm	855220170-24
	Ausrüst-Set Ø 3,2 mm	855220170-32
	Ausrüst-Set Ø 4,0 mm	855220170-40

### Ausrüst-Box SR-17/18/26 bestehend aus:

**1x Isolator, 1x Brennerkappe kurz/mittel/lang,  
2x Spannhülse, 2x Spannhülsegehäuse, 2x Gasdüse,  
1x Isolator-Adapter (Gaslinse), 2x Gaslinse, 2x Gasdüse (Gaslinse)  
(verpackt in einer Kunststoffbox)**

Position	Artikelbezeichnung	Bestellnummer
	Ausrüst-Box Ø 1,0 mm	855220170-B10
	Ausrüst-Box Ø 1,6 mm	855220170-B16
	Ausrüst-Box Ø 2,4 mm	855220170-B24
	Ausrüst-Box Ø 3,2 mm	855220170-B32
	Ausrüst-Box Ø 4,0 mm	855220170-B40



**Verschleißteile SR-18 SC**





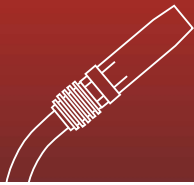
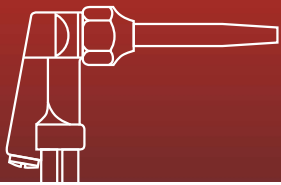

## Verschleißteile SR-18 SC

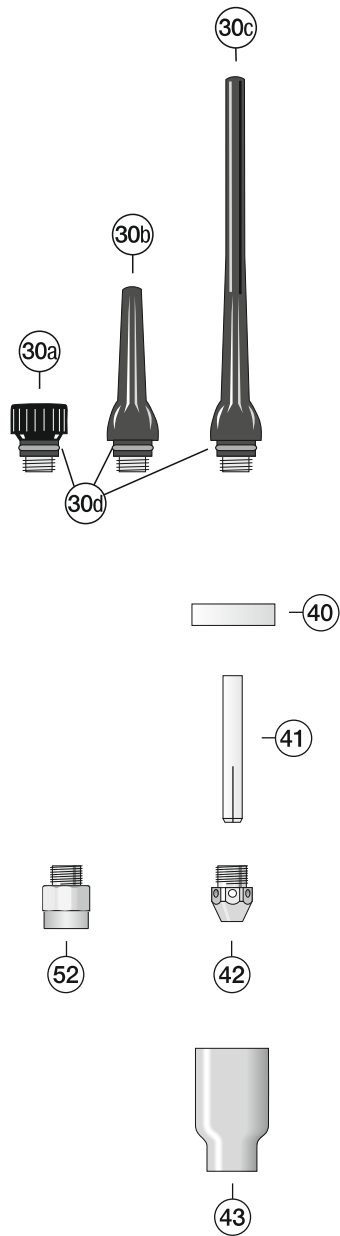



### Verschleißteile SR-18 SC

Position	Artikelbezeichnung	Bestellnummer
30a	Brennerkappe kurz L=25 mm	85757040
30b	Brennerkappe mittel L=60 mm	85757030
30c	Brennerkappe lang L=120 mm	85757020
30d	O-Ring	8550908017R
40	Isolator	85504186
41	Spannhülse Ø 1,0 mm L=49 mm	85110220HD
	Spannhülse Ø 1,6 mm L=49 mm	85110230HD
	Spannhülse Ø 2,4 mm L=49 mm	85110240HD
	Spannhülse Ø 3,2 mm L=49 mm	85110250HD
	Spannhülse Ø 4,0 mm L=49 mm	85114200HD
	Spannhülse Ø 4,8 mm L=49 mm	85118360HD
42	Spannhülsegehäuse Ø 1,0-3,2 mm L=29,5 mm	85120530
	Spannhülsegehäuse Ø 3,2-4,8 mm L=29,5 mm	85120360
52	Gaslinse Standard Ø 1,0 mm L=21 mm	85131804
	Gaslinse Standard Ø 1,6 mm L=21 mm	85131806
	Gaslinse Standard Ø 2,4 mm L=21 mm	85131832
	Gaslinse Standard Ø 3,2 mm L=21 mm	85131818
	Gaslinse Standard Ø 4,0 mm L=21 mm	85131853
	Gaslinse Standard Ø 4,8 mm L=21 mm	85131836
43	Gasdüse Gr.4 Ø 6,4 mm L=42 mm	85254180
	Gasdüse Gr.5 Ø 8,0 mm L=42 mm	85254170
	Gasdüse Gr.6 Ø 9,6 mm L=42 mm	85254160
	Gasdüse Gr.7 Ø 11, 2 mm L=42 mm	85254150
	Gasdüse Gr.8 Ø 12,8 mm L=42 mm	85254140
	Gasdüse Gr.10 Ø 16,0 mm L=42 mm	85254120
	Gasdüse Gr.12 Ø 19,2 mm L=42 mm	85254100

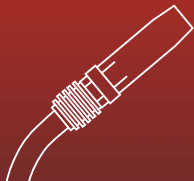
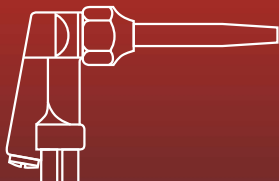

**Ausrüst-Set SR-18 SC bestehend aus:**

**1x Brennerkappe lang, 1x Spannhülse, 1x Spannhülsegehäuse, 1x Gasdüse**  
**(verpackt in einem Klarsichtbeutel)**

Position	Artikelbezeichnung	Bestellnummer
	Ausrüst-Set Ø 1,0 mm	85522018C-10
	Ausrüst-Set Ø 1,6 mm	85522018C-16
	Ausrüst-Set Ø 2,4 mm	85522018C-24
	Ausrüst-Set Ø 3,2 mm	85522018C-32
	Ausrüst-Set Ø 4,0 mm	85522018C-40
	Ausrüst-Set Ø 4,8 mm	85522018C-48

**Ausrüst-Box SR-18 SC bestehend aus:**

**1x Isolator, 1x Brennerkappe kurz/mittel/lang,**  
**2x Spannhülse, 2x Spannhülsegehäuse, 2x Gasdüse,**  
**2x Gaslinse, 2x Gasdüse (Gaslinse)**  
**(verpackt in einer Kunststoffbox)**

Position	Artikelbezeichnung	Bestellnummer
	Ausrüst-Box Ø 1,0 mm	85522018C-B10
	Ausrüst-Box Ø 1,6 mm	85522018C-B16
	Ausrüst-Box Ø 2,4 mm	85522018C-B24
	Ausrüst-Box Ø 3,2 mm	85522018C-B32
	Ausrüst-Box Ø 4,0 mm	85522018C-B40
	Ausrüst-Box Ø 4,8 mm	85522018C-B48





**Verschleißteile SR-24**

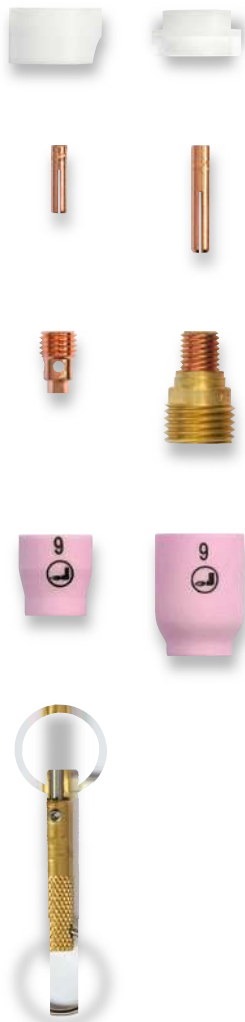

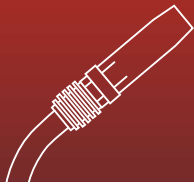
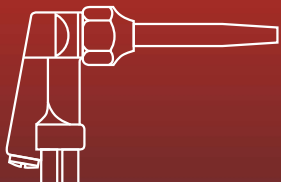

## Verschleißteile SR-24

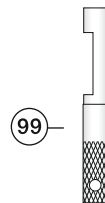
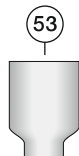



## Verschleißteile SR-24

Position	Artikelbezeichnung	Bestellnummer
40	Isolator	85504222
41	Spannhülse Ø 0,5 mm L=14 mm	85113150
	Spannhülse Ø 1,0 mm L=14 mm	85113160
	Spannhülse Ø 1,6 mm L=14 mm	85113140
	Spannhülse Ø 2,4 mm L=14 mm	85113320
42	Spannhülsegehäuse Ø 0,5 mm	85123170
	Spannhülsegehäuse Ø 1,0 mm	85123180
	Spannhülsegehäuse Ø 1,6 mm	85123190
	Spannhülsegehäuse Ø 2,4 mm	85123320
43a	Gasdüse Gr.4 Ø 6,4 mm L=16,5 mm	85253240
	Gasdüse Gr.5 Ø 8,0 mm L=16,5 mm	85253250
	Gasdüse Gr.6 Ø 9,6 mm L=16,5 mm	85253270
43b	Gasdüse Gr.4 Ø 6,4 mm L=29 mm	85253280
	Gasdüse Gr.6 Ø 9,6 mm L=29 mm	85253260
50	Isolator für Gaslinse	85504660
51	Spannhülse Ø 0,5 mm L=23 mm	85113620
	Spannhülse Ø 1,0 mm L=23 mm	85113630
	Spannhülse Ø 1,6 mm L=23 mm	85113640
	Spannhülse Ø 2,4 mm L=23 mm	85113323
52	Gaslinse Ø 0,5 mm	85134541
	Gaslinse Ø 1,0 mm	85134542
	Gaslinse Ø 1,6 mm	85134543
	Gaslinse Ø 2,4 mm	85134544
53	Gasdüse Gr.4 Ø 6,4 mm L=25 mm	85253580
	Gasdüse Gr.5 Ø 8,0 mm L=25 mm	85253590
	Gasdüse Gr.6 Ø 9,6 mm L=25 mm	85253600
	Gasdüse Gr.7 Ø 11,2 mm L=25 mm	85253610
	Gasdüse Gr.8 Ø 12,8 mm L=25 mm	85253612
99	Spannschlüssel	85521002

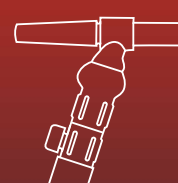
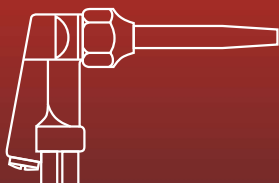

**Ausrüst-Set SR-24 bestehend aus:**

**1x Spannhülse, 1x Spannhülsegehäuse, 1x Gasdüse**

**(verpackt in einem Klarsichtbeutel)**

Position	Artikelbezeichnung	Bestellnummer
	Ausrüst-Set Ø 0,5 mm	85522024G-05
	Ausrüst-Set Ø 1,0 mm	85522024G-10
	Ausrüst-Set Ø 1,6 mm	85522024G-16
	Ausrüst-Set Ø 2,4 mm	85522024G-24

**Ausrüst-Box SR-24 bestehend aus:**

**1x Spannschlüssel, 1x Isolator, 2x Spannhülse,**

**2x Spannhülsegehäuse, 2x Gasdüse, 1x Isolator (Gaslinse),**

**2x Spannhülse (Gaslinse), 2x Gaslinse, 2x Gasdüse (Gaslinse)**

**(verpackt in einer Kunststoffbox)**

Position	Artikelbezeichnung	Bestellnummer
	Ausrüst-Box Ø 0,5 mm	85522024G-B05
	Ausrüst-Box Ø 1,0 mm	85522024G-B10
	Ausrüst-Box Ø 1,6 mm	85522024G-B16
	Ausrüst-Box Ø 2,4 mm	85522024G-B24





**ROHRMAN**  
SCHWEISSTECHNIK



**SR-9**



**SR-9 F4"**



**SR-9 V**



**WIG-Handschweißbrenner SR-9, SR-9 F4", SR-9 V**

<b>Belastbarkeit bei 35% Einschaltdauer (10 Min. Zyklus)</b>	<b>Kühlungsart</b>	<b>Elektroden-durchmesser</b>	<b>Norm</b>	<b>Anschluss</b>
Gleichstrom (DC) 120 A Wechselstrom (AC) 85 A	Luftkühlung	0,5–1,6 mm	nach EN 60 974-7 CE	passend zu jeder marktgängigen Stromquelle

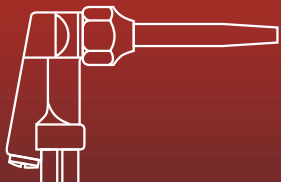

# SR-9/SR-9 F

120 A - DC - 35% ED  
85 A - AC - 35% ED

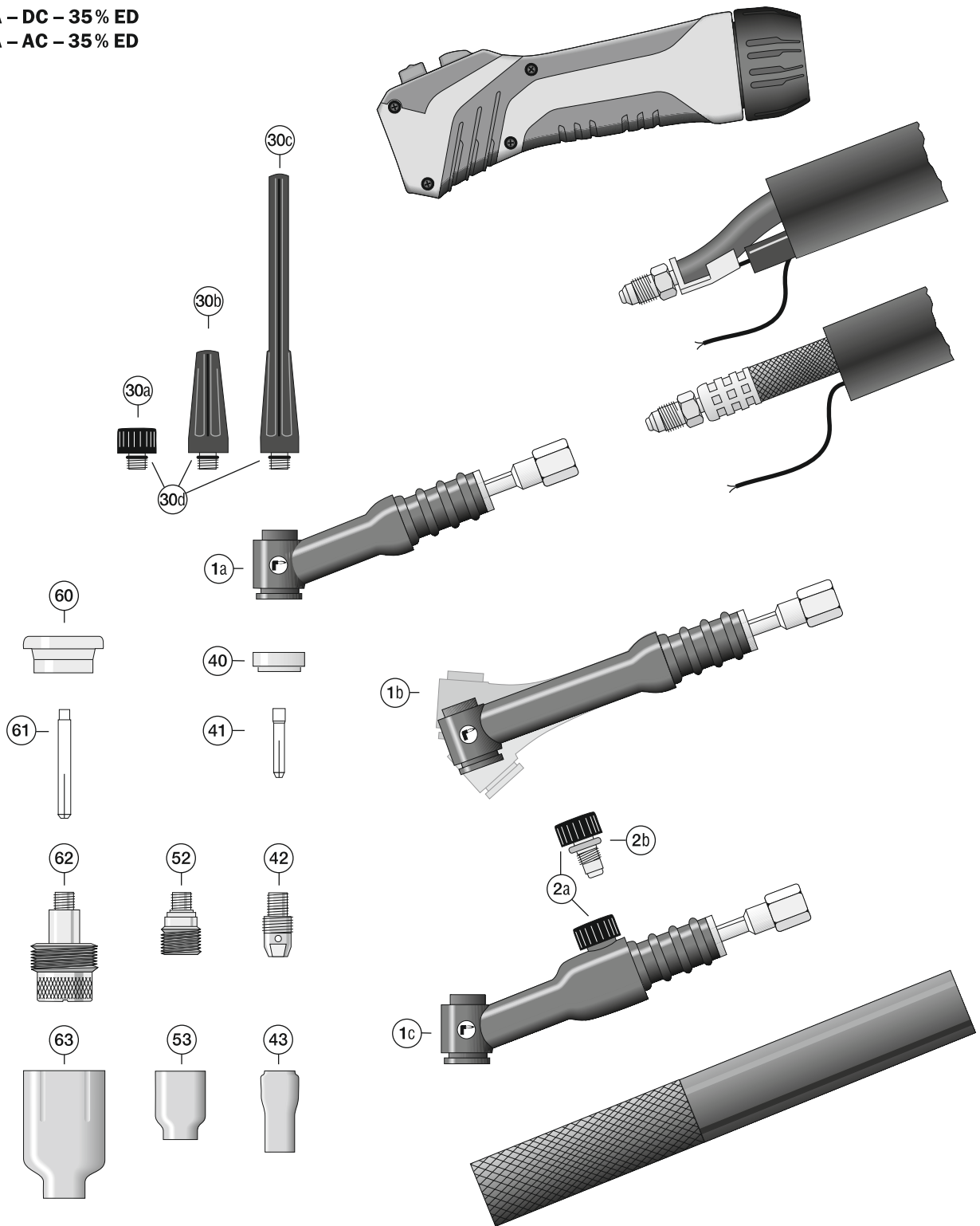



### WIG-Brenner SR-9 mit Highflex (HF) Schlauchpaket und Basis-Anschluss

Position	Artikelbezeichnung	Bestellnummer
	SR-9/4 m, Leder+Gummi, G-Cu-W, RTC-DD	84B1009004EB01D
	SR-9/8 m, Leder+Gummi, G-Cu-W, RTC-DD	84B1009008EB01D

### WIG-Brenner SR-9 F mit Highflex (HF) Schlauchpaket und Basis-Anschluss

Position	Artikelbezeichnung	Bestellnummer
	SR-9 F/4 m, Leder+Gummi, G-Cu-W, RTC-DD	84B1009204EB01D
	SR-9 F/8 m, Leder+Gummi, G-Cu-W, RTC-DD	84B1009208EB01D

### WIG-Brenner SR-9 F4" mit Highflex (HF) Schlauchpaket und Basis-Anschluss

Position	Artikelbezeichnung	Bestellnummer
	SR-9 F4"/4 m, Leder+Gummi, G-Cu-W, RTC-DD	84B1009404EB01D
	SR-9 F4"/8 m, Leder+Gummi, G-Cu-W, RTC-DD	84B1009408EB01D

### WIG-Brenner SR-9 V mit Strom-/Gaskabel und Basis-Anschluss

Position	Artikelbezeichnung	Bestellnummer
	SR-9 V/4 m, T-Cu, Rohrgriff	8407009V04E030
	SR-9 V/8 m, T-Cu, Rohrgriff	8407009V08E030

### WIG-Brenner SR-9 FV mit Strom-/Gaskabel und Basis-Anschluss

Position	Artikelbezeichnung	Bestellnummer
	SR-9 FV/4 m, T-Cu, Rohrgriff	8407009Y04E030
	SR-9 FV/8 m, T-Cu, Rohrgriff	8407009Y08E030

### Ersatzteile Brennerkörper

Position	Artikelbezeichnung	Bestellnummer
1a	Brennerkörper SR-9	85600090
	Brennerkörper SR-9F mit biegbarem Brennerhals	85600092
1b	Brennerkörper SR-9F4" (100 mm) mit biegbarem Brennerhals	85600094
1c	Brennerkörper SR-9V Drehventil	8560009V
	Brennerkörper SR-9FV mit biegbarem Brennerhals und Drehventil	8560009Y
2a	Drehventil für SR-9V	85511002
2b	O-Ring Drehventil	8550904520R

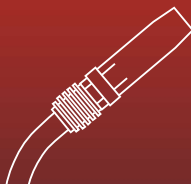
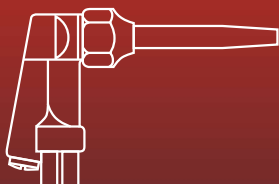

### WIG-Brenner SR-9 mit Highflex-Gewebe (HFG) Schlauchpaket und Basis-Anschluss

Position	Artikelbezeichnung	Bestellnummer
	SR-9/ 4 m, Leder+Gewebe, G-Cu-W, RTC-DD	84F1009004EB01D
	SR-9/ 8 m, Leder+Gewebe, G-Cu-W, RTC-DD	84F1009008EB01D
	SR-9/12 m, Leder+Gewebe, G-Cu-W, RTC-DD	84F1009012EB01D
	SR-9/16 m, Leder+Gewebe, G-Cu-W, RTC-DD	84F1009016EB01D

### WIG-Brenner SR-9 F mit Highflex-Gewebe (HFG) Schlauchpaket und Basis-Anschluss

Position	Artikelbezeichnung	Bestellnummer
	SR-9 F/ 4 m, Leder+Gewebe, G-Cu-W, RTC-DD	84F1009204EB01D
	SR-9 F/ 8 m, Leder+Gewebe, G-Cu-W, RTC-DD	84F1009208EB01D
	SR-9 F/12 m, Leder+Gewebe, G-Cu-W, RTC-DD	84F1009212EB01D
	SR-9 F/16 m, Leder+Gewebe, G-Cu-W, RTC-DD	84F1009216EB01D

### WIG-Brenner SR-9 F4" mit Highflex-Gewebe (HFG) Schlauchpaket und Basis-Anschluss

Position	Artikelbezeichnung	Bestellnummer
	SR-9 F4"/ 4 m, Leder+Gewebe, G-Cu-W, RTC-DD	84F1009404EB01D
	SR-9 F4"/ 8 m, Leder+Gewebe, G-Cu-W, RTC-DD	84F1009408EB01D
	SR-9 F4"/12 m, Leder+Gewebe, G-Cu-W, RTC-DD	84F1009404EB01D
	SR-9 F4"/16 m, Leder+Gewebe, G-Cu-W, RTC-DD	84F1009408EB01D



**ROHRMAN**  
SCHWEISSTECHNIK



**SR-17**



**SR-17 V**

**WIG-Handschweißbrenner SR-17, SR-17 V**

<b>Belastbarkeit bei 35% Einschaltdauer (10 Min. Zyklus)</b>	<b>Kühlungsart</b>	<b>Elektroden- durchmesser</b>	<b>Norm</b>	<b>Anschluss</b>
Gleichstrom (DC) 140 A Wechselstrom (AC) 100 A	Luftkühlung	0,5–2,4 mm	nach EN 60 974-7 CE	passend zu jeder marktgängigen Stromquelle

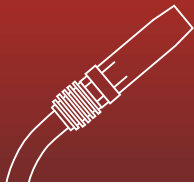
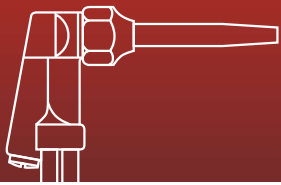

# SR-17/F/V

140 A - DC - 35% ED

100 A - AC - 35% ED

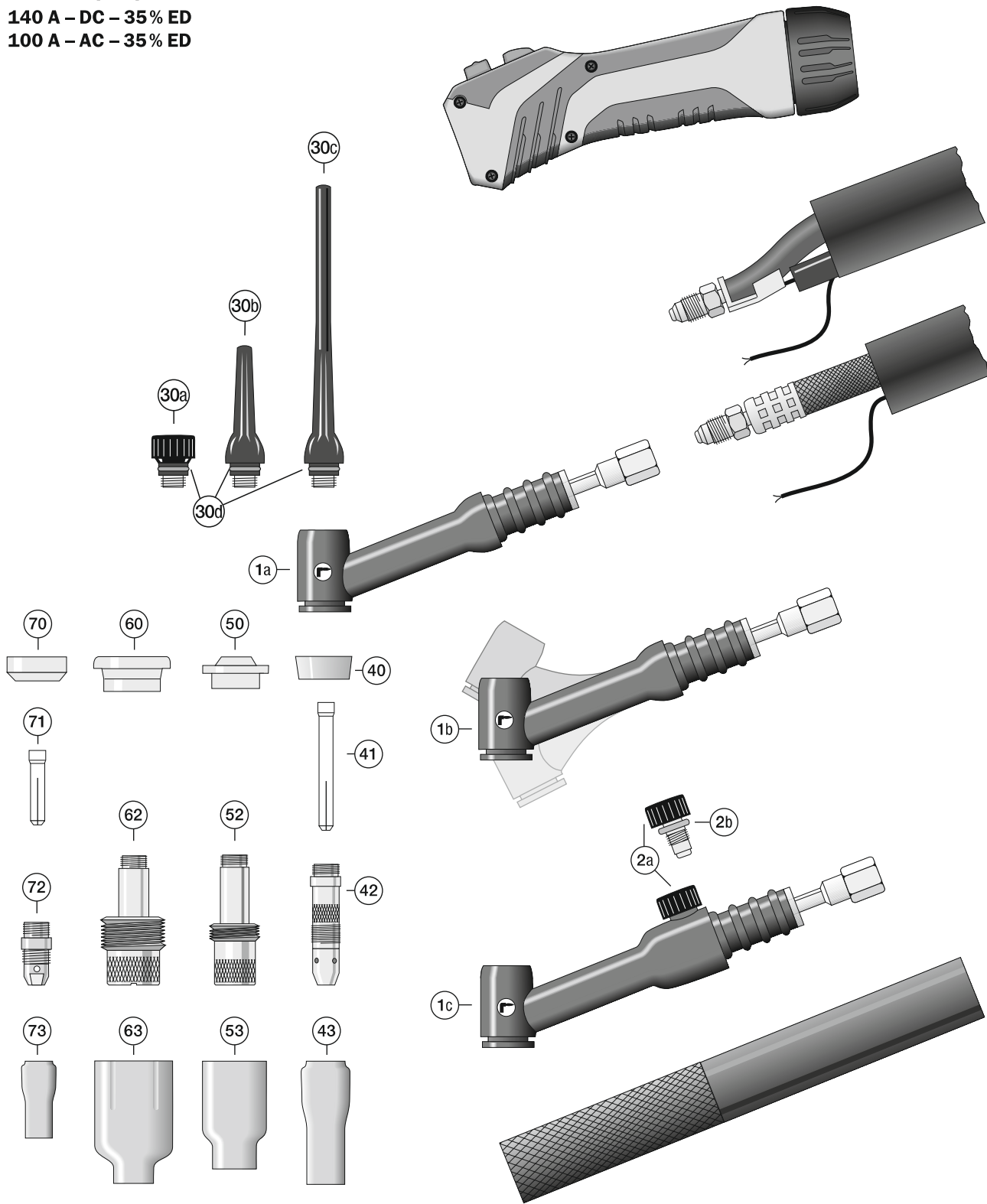



### WIG-Brenner SR-17 mit Highflex (HF) Schlauchpaket und Basis-Anschluss

Position	Artikelbezeichnung	Bestellnummer
	SR-17/4 m, Leder+Gummi, G-Cu-W, RTC-DD	84B1017004EB01D
	SR-17/8 m, Leder+Gummi, G-Cu-W, RTC-DD	84B1017008EB01D

### WIG-Brenner SR-17 F mit Highflex (HF) Schlauchpaket und Basis-Anschluss

Position	Artikelbezeichnung	Bestellnummer
	SR-17 F/4 m, Leder+Gummi, G-Cu-W, RTC-DD	84B1017204EB01D
	SR-17 F/8 m, Leder+Gummi, G-Cu-W, RTC-DD	84B1017208EB01D

### WIG-Brenner SR-17 V mit Strom-/Gaskabel und Basis-Anschluss

Position	Artikelbezeichnung	Bestellnummer
	SR-17 V/4 m, T-Cu, Rohrgriff	8407017V04E030
	SR-17 V/8 m, T-Cu, Rohrgriff	8407017V08E030

### WIG-Brenner SR-17 FV mit Strom-/Gaskabel und Basis-Anschluss

Position	Artikelbezeichnung	Bestellnummer
	SR-17 FV/4 m, T-Cu, Rohrgriff	8407017Y04E030
	SR-17 FV/8 m, T-Cu, Rohrgriff	8407017Y08E030

### Ersatzteile Brennerkörper

Position	Artikelbezeichnung	Bestellnummer
1a	Brennerkörper SR-17	85600170
1b	Brennerkörper SR-17 F mit biegbarem Brennerhals	85600172
1c	Brennerkörper SR-17 V Drehventil	8560017V
	Brennerkörper SR-17 FV mit biegbarem Brennerhals und Drehventil	8560017Y
2a	Drehventil SR-17 V	85511002
2b	O-Ring	8550904520R



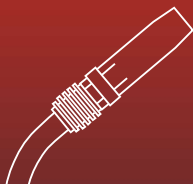
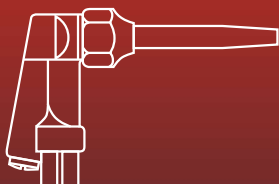

### **WIG-Brenner SR-17 mit Highflex-Gewebe (HFG) Schlauchpaket und Basis-Anschluss**

<b>Position</b>	<b>Artikelbezeichnung</b>	<b>Bestellnummer</b>
	SR-17/ 4 m, Leder+Gewebe, G-Cu-W, RTC-DD	84F1017004EB01D
	SR-17/ 8 m, Leder+Gewebe, G-Cu-W, RTC-DD	84F1017008EB01D
	SR-17/12 m, Leder+Gewebe, G-Cu-W, RTC-DD	84F1017012EB01D
	SR-17/16 m, Leder+Gewebe, G-Cu-W, RTC-DD	84F1017016EB01D

### **WIG-Brenner SR-17 F mit Highflex-Gewebe (HFG) Schlauchpaket und Basis-Anschluss**

<b>Position</b>	<b>Artikelbezeichnung</b>	<b>Bestellnummer</b>
	SR-17 F/ 4 m, Leder+Gewebe, G-Cu-W, RTC-DD	84F1017204EB01D
	SR-17 F/ 8 m, Leder+Gewebe, G-Cu-W, RTC-DD	84F1017208EB01D
	SR-17 F/12 m, Leder+Gewebe, G-Cu-W, RTC-DD	84F1017212EB01D
	SR-17 F/16 m, Leder+Gewebe, G-Cu-W, RTC-DD	84F1017216EB01D



**ROHRMAN**  
SCHWEISSTECHNIK



**SR-18/F**

<b>WIG-Handschweißbrenner SR-18, SR-18 F</b>				
<b>Belastbarkeit bei 100% Einschaltdauer (10 Min. Zyklus)</b>	<b>Kühlungsart</b>	<b>Elektroden-durchmesser</b>	<b>Norm</b>	<b>Anschluss</b>
Gleichstrom (DC) 340 A Wechselstrom (AC) 240 A	Wasser- kühlung	0,5–4,0 mm	nach EN 60974-7 CE	passend zu jeder marktgängigen Stromquelle

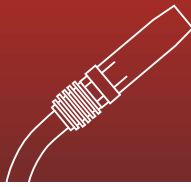
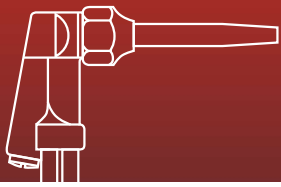

# SR-18/F

340 A - DC - 100% ED  
240 A - AC - 100% ED

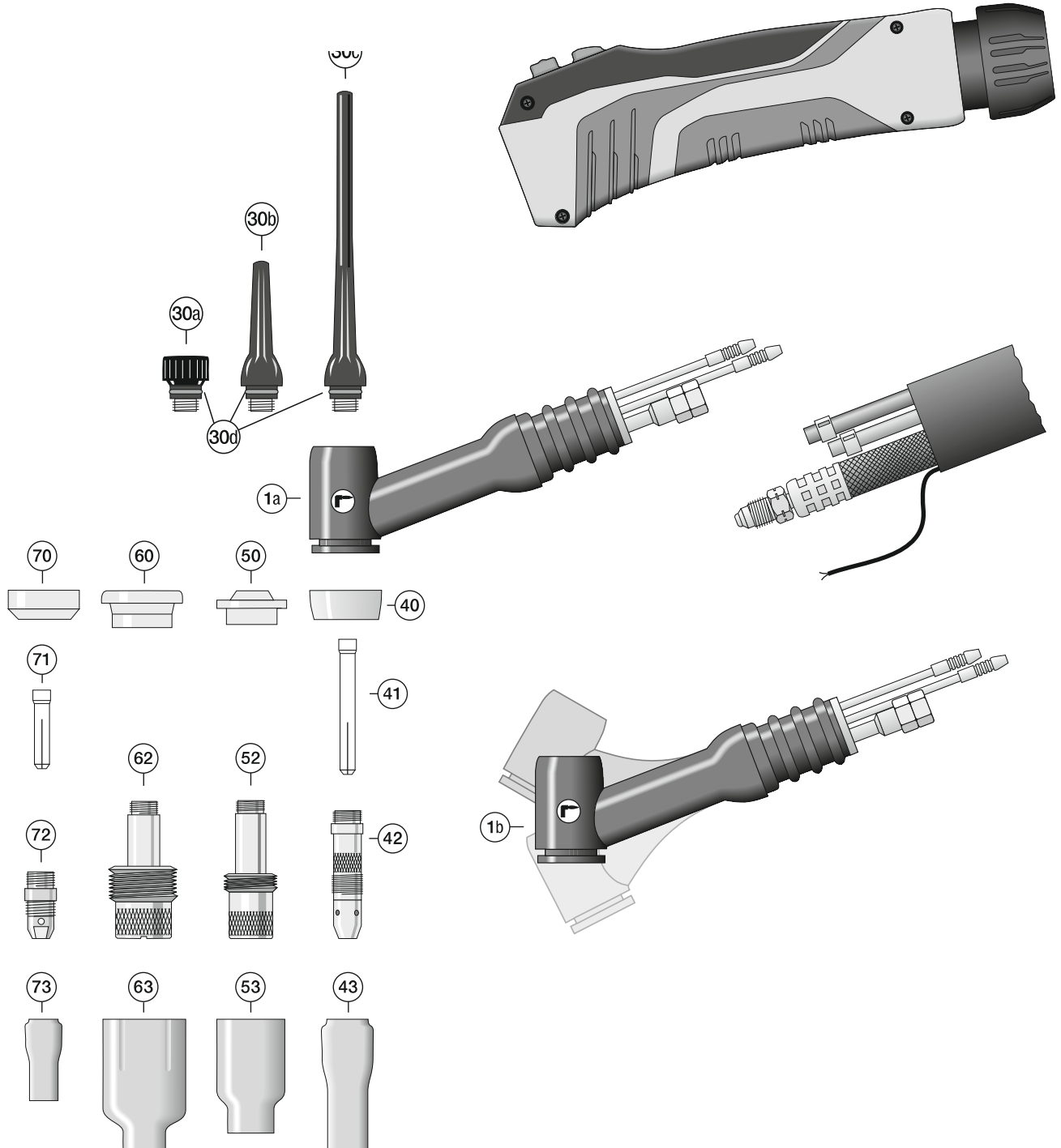



### WIG-Brenner SR-18 mit Highflex (HF) Schlauchpaket und Basis-Anschluss

Position	Artikelbezeichnung	Bestellnummer
	SR-18/4 m, Leder+Gummi, G-Cu-W, RTC-DD	84B1018004EA01D
	SR-18/8 m, Leder+Gummi, G-Cu-W, RTC-DD	84B1018008EA01D

### WIG-Brenner SR-18 F mit Highflex (HF) Schlauchpaket und Basis-Anschluss

Position	Artikelbezeichnung	Bestellnummer
	SR-18 F/4 m, Leder+Gummi, G-Cu-W, RTC-DD	84B1018204EA01D
	SR-18 F/8 m, Leder+Gummi, G-Cu-W, RTC-DD	84B1018208EA01D

### Ersatzteile Brennerkörper

Position	Artikelbezeichnung	Bestellnummer
1a	Brennerkörper SR-18	85600180
1b	Brennerkörper SR-18 F mit biegbarem Brennerhals	85600182

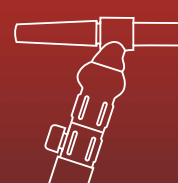
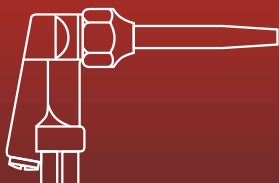

### WIG-Brenner SR-18 mit Highflex-Gewebe (HFG) Schlauchpaket und Basis-Anschluss

Position	Artikelbezeichnung	Bestellnummer
	SR-18/ 4 m, Leder+Gewebe, G-Cu-W, RTC-DD	84F1018004EA01D
	SR-18/ 8 m, Leder+Gewebe, G-Cu-W, RTC-DD	84F1018008EA01D
	SR-18/12 m, Leder+Gewebe, G-Cu-W, RTC-DD	84F1018012EA01D
	SR-18/16 m, Leder+Gewebe, G-Cu-W, RTC-DD	84F1018016EA01D

### WIG-Brenner SR-18 F mit Highflex-Gewebe (HFG) Schlauchpaket und Basis-Anschluss

Position	Artikelbezeichnung	Bestellnummer
	SR-18 F/ 4 m, Leder+Gewebe, G-Cu-W, RTC-DD	84F1018204EA01D
	SR-18 F/ 8 m, Leder+Gewebe, G-Cu-W, RTC-DD	84F1018208EA01D
	SR-18 F/12 m, Leder+Gewebe, G-Cu-W, RTC-DD	84F1018212EA01D
	SR-18 F/16 m, Leder+Gewebe, G-Cu-W, RTC-DD	84F1018216EA01D



**ROHRMAN**  
SCHWEISSTECHNIK



**SR-18 SC**

**WIG-Handschweißbrenner SR-18 SC**

<b>Belastbarkeit bei 100% Einschaltdauer (10 Min. Zyklus)</b>	<b>Kühlungsart</b>	<b>Elektroden- durchmesser</b>	<b>Norm</b>	<b>Anschluss</b>
Gleichstrom (DC) 400 A Wechselstrom (AC) 280 A	Wasser- kühlung	1,0–4,8 mm	nach EN 60 974-7 CE	passend zu jeder marktgängigen Stromquelle

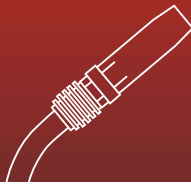
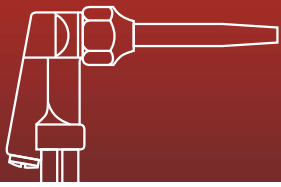

# SR-18 SC

400 A – DC – 100 % ED  
280 A – AC – 100 % ED

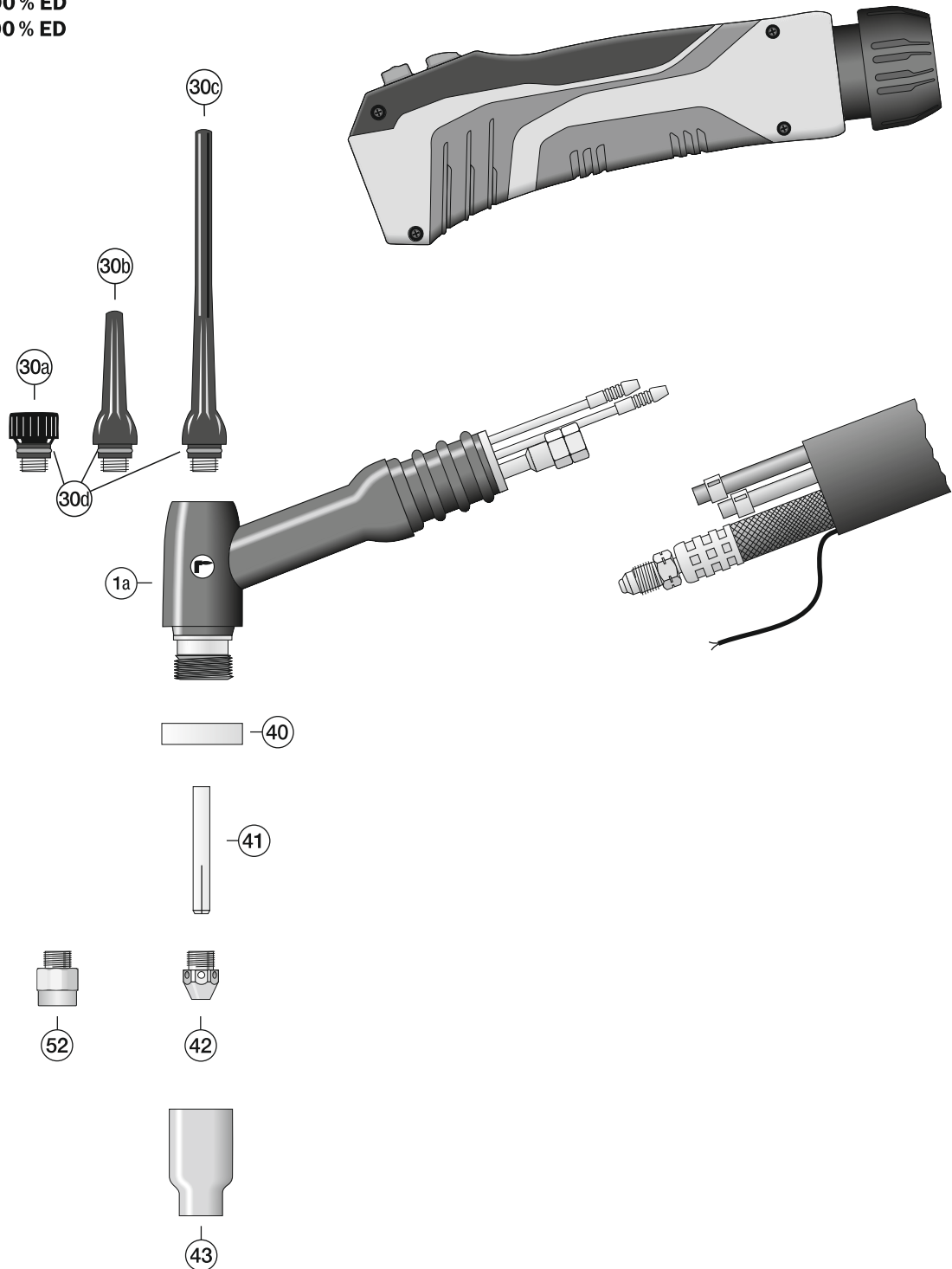



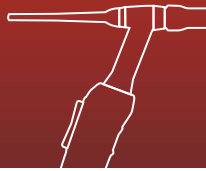

### WIG-Brenner SR-18 SC mit Highflex (HF) Schlauchpaket und Basis-Anschluss

Position	Artikelbezeichnung	Bestellnummer
	SR-18 SC/4 m, Leder+Gummi, G-Cu-W, RTC-DD	84B1018C04EA01D
	SR-18 SC/8 m, Leder+Gummi, G-Cu-W, RTC-DD	84B1018C08EA01D

### Ersatzteile Brennerkörper

Position	Artikelbezeichnung	Bestellnummer
1a	Brennerkörper SR-18 SC	8560018C

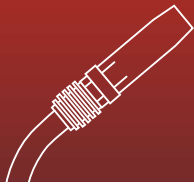
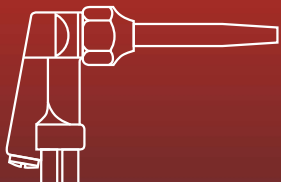

## WIG-Brenner SR-18 SC mit Highflex-Gewebe (HFG) Schlauchpaket und Basis-Anschluss

Position	Artikelbezeichnung	Bestellnummer
	SR-18 SC/ 4 m, Leder+Gewebe, G-Cu-W, RTC-DD	84F1018C04EA01D
	SR-18 SC/ 8 m, Leder+Gewebe, G-Cu-W, RTC-DD	84F1018C08EA01D
	SR-18 SC/12 m, Leder+Gewebe, G-Cu-W, RTC-DD	84F1018C12EA01D
	SR-18 SC/16 m, Leder+Gewebe, G-Cu-W, RTC-DD	84F1018C16EA01D



**ROHRMAN**  
SCHWEISSTECHNIK



**SR-20**



**SR-20 F3"**

**WIG-Handschweißbrenner SR-20, SR-20 F3", SR-20 F4"**

Belastbarkeit bei 100% Einschaltdauer (10 Min. Zyklus)	Kühlungsart	Elektroden-durchmesser	Norm	Anschluss
Gleichstrom (DC) 240 A Wechselstrom (AC) 170 A	Wasser- kühlung	0,5–3,2 mm	nach EN 60 974-7 CE	passend zu jeder marktgängigen Stromquelle



**SR-20 H**

**WIG-Handschweißbrenner SR-20 H**

Belastbarkeit bei 100% Einschaltdauer (10 Min. Zyklus)	Kühlungsart	Elektroden-durchmesser	Norm	Anschluss
Gleichstrom (DC) 270 A Wechselstrom (AC) 190 A	Wasser- kühlung	0,5–3,2 mm	nach EN 60 974-7 CE	passend zu jeder marktgängigen Stromquelle

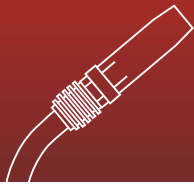
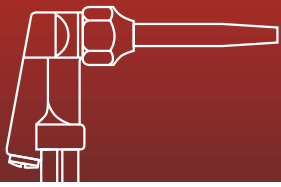

## SR-20/F

240 A - DC - 100% ED  
170 A - AC - 100% ED

## SR-20 H

270 A - DC - 100% ED  
190 A - AC - 100% ED

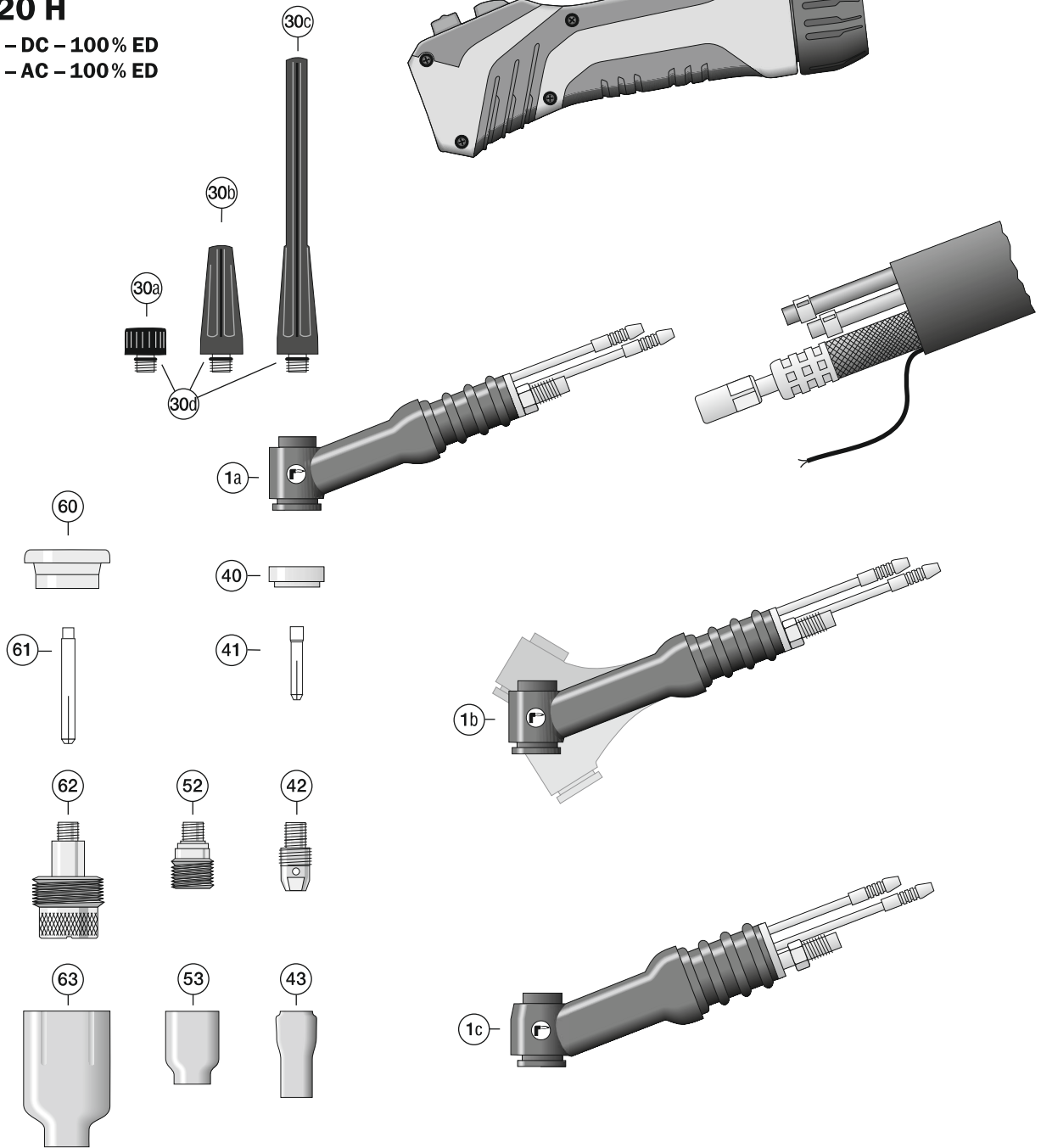



### WIG-Brenner SR-20 mit Highflex (HF) Schlauchpaket und Basis-Anschluss

Position	Artikelbezeichnung	Bestellnummer
	SR-20/4 m, Leder+Gummi, G-Cu-W, RTC-DD	84B1020004EA01D
	SR-20/8 m, Leder+Gummi, G-Cu-W, RTC-DD	84B1020008EA01D

### WIG-Brenner SR-20 F mit Highflex (HF) Schlauchpaket und Basis-Anschluss

Position	Artikelbezeichnung	Bestellnummer
	SR-20 F/4 m, Leder+Gummi, G-Cu-W, RTC-DD	84B1020204EA01D
	SR-20 F/8 m, Leder+Gummi, G-Cu-W, RTC-DD	84B1020208EA01D

### WIG-Brenner SR-20 F3" mit Highflex (HF) Schlauchpaket und Basis-Anschluss

Position	Artikelbezeichnung	Bestellnummer
	SR-20 F3"/4 m, Leder+Gummi, G-Cu-W, RTC-DD	84B1020304EA01D
	SR-20 F3"/8 m, Leder+Gummi, G-Cu-W, RTC-DD	84B1020308EA01D

### WIG-Brenner SR-20 F4" mit Highflex (HF) Schlauchpaket und Basis-Anschluss

Position	Artikelbezeichnung	Bestellnummer
	SR-20 F4"/4 m, Leder+Gummi, G-Cu-W, RTC-DD	84B1020404EA01D
	SR-20 F4"/8 m, Leder+Gummi, G-Cu-W, RTC-DD	84B1020408EA01D

### WIG-Brenner SR-20 F5" mit Highflex (HF) Schlauchpaket und Basis-Anschluss

Position	Artikelbezeichnung	Bestellnummer
	SR-20 F5"/4 m, Leder+Gummi, G-Cu-W, RTC-DD	84B1020504EA01D
	SR-20 F5"/8 m, Leder+Gummi, G-Cu-W, RTC-DD	84B1020508EA01D

### WIG-Brenner SR-20 H mit Highflex (HF) Schlauchpaket und Basis-Anschluss

Position	Artikelbezeichnung	Bestellnummer
	SR-20 H/4 m, Leder+Gummi, G-Cu-W, RTC-DD	84B1020H04EA01D
	SR-20 H/8 m, Leder+Gummi, G-Cu-W, RTC-DD	84B1020H08EA01D

### Ersatzteile Brennerkörper

Position	Artikelbezeichnung	Bestellnummer
1a	Brennerkörper SR-20	85600200
1b	Brennerkörper SR-20 F mit biegbarem Brennerhals	85600202
	Brennerkörper SR-20 F3" (75 mm) mit biegbarem Brennerhals	85600203
	Brennerkörper SR-20 F4" (100 mm) mit biegbarem Brennerhals	85600204
	Brennerkörper SR-20 F5" (125 mm) mit biegbarem Brennerhals	85600205
1c	Brennerkörper SR-20 H	8560020H

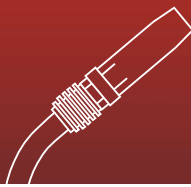
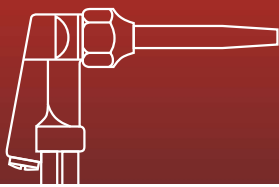

### WIG-Brenner SR-20 mit Highflex-Gewebe (HFG) Schlauchpaket und Basis-Anschluss

Position	Artikelbezeichnung	Bestellnummer
	SR-20/ 4 m, Leder+Gewebe, G-Cu-W, RTC-DD	84F1020004EA01D
	SR-20/ 8 m, Leder+Gewebe, G-Cu-W, RTC-DD	84F1020008EA01D
	SR-20/12 m, Leder+Gewebe, G-Cu-W, RTC-DD	84F1020012EA01D
	SR-20/16 m, Leder+Gewebe, G-Cu-W, RTC-DD	84F1020016EA01D

### WIG-Brenner SR-20 F mit Highflex-Gewebe (HFG) Schlauchpaket und Basis-Anschluss

Position	Artikelbezeichnung	Bestellnummer
	SR-20 F/ 4 m, Leder+Gewebe, G-Cu-W, RTC-DD	84F1020204EA01D
	SR-20 F/ 8 m, Leder+Gewebe, G-Cu-W, RTC-DD	84F1020208EA01D
	SR-20 F/12 m, Leder+Gewebe, G-Cu-W, RTC-DD	84F1020212EA01D
	SR-20 F/16 m, Leder+Gewebe, G-Cu-W, RTC-DD	84F1020216EA01D

### WIG-Brenner SR-20 F3“ mit Highflex-Gewebe (HFG) Schlauchpaket und Basis-Anschluss

Position	Artikelbezeichnung	Bestellnummer
	SR-20 F3“ / 4 m, Leder+Gewebe, G-Cu-W, RTC-DD	84F1020304EA01D
	SR-20 F3“ / 8 m, Leder+Gewebe, G-Cu-W, RTC-DD	84F1020308EA01D
	SR-20 F3“ /12 m, Leder+Gewebe, G-Cu-W, RTC-DD	84F1020312EA01D
	SR-20 F3“ /16 m, Leder+Gewebe, G-Cu-W, RTC-DD	84F1020316EA01D

### WIG-Brenner SR-20 F4“ mit Highflex-Gewebe (HFG) Schlauchpaket und Basis-Anschluss

Position	Artikelbezeichnung	Bestellnummer
	SR-20 F4“ / 4 m, Leder+Gewebe, G-Cu-W, RTC-DD	84F1020404EA01D
	SR-20 F4“ / 8 m, Leder+Gewebe, G-Cu-W, RTC-DD	84F1020408EA01D
	SR-20 F4“ /12 m, Leder+Gewebe, G-Cu-W, RTC-DD	84F1020412EA01D
	SR-20 F4“ /16 m, Leder+Gewebe, G-Cu-W, RTC-DD	84F1020416EA01D

### WIG-Brenner SR-20 F5“ mit Highflex-Gewebe (HFG) Schlauchpaket und Basis-Anschluss

Position	Artikelbezeichnung	Bestellnummer
	SR-20 F5“ / 4 m, Leder+Gewebe, G-Cu-W, RTC-DD	84F1020504EA01D
	SR-20 F5“ / 8 m, Leder+Gewebe, G-Cu-W, RTC-DD	84F1020508EA01D
	SR-20 F5“ /12 m, Leder+Gewebe, G-Cu-W, RTC-DD	84F1020512EA01D
	SR-20 F5“ /16 m, Leder+Gewebe, G-Cu-W, RTC-DD	84F1020516EA01D

### WIG-Brenner SR-20 H mit Highflex-Gewebe (HFG) Schlauchpaket und Basis-Anschluss

Position	Artikelbezeichnung	Bestellnummer
	SR-20 H/ 4 m, Leder+Gewebe, G-Cu-W, RTC-DD	84F1020H04EA01D
	SR-20 H/ 8 m, Leder+Gewebe, G-Cu-W, RTC-DD	84F1020H08EA01D
	SR-20 H/12 m, Leder+Gewebe, G-Cu-W, RTC-DD	84F1020H12EA01D
	SR-20 H/16 m, Leder+Gewebe, G-Cu-W, RTC-DD	84F1020H16EA01D

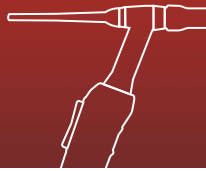

**ROHRMAN**  
SCHWEISSTECHNIK



**SR-24 G**

<b>WIG-Handschweißbrenner SR-24 G</b>				
<b>Belastbarkeit bei 35% Einschaltdauer (10 Min. Zyklus)</b>	<b>Kühlungsart</b>	<b>Elektroden- durchmesser</b>	<b>Norm</b>	<b>Anschluss</b>
Gleichstrom (DC) 110 A Wechselstrom (AC) 75 A	Luftkühlung	0,5–1,6 mm	nach EN 60 974-7 CE	passend zu jeder marktgängigen Stromquelle



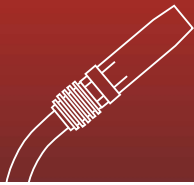
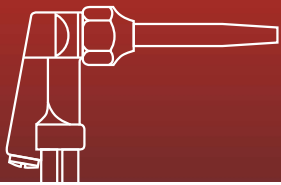

## SR-24 G

110 A - DC - 35% ED

75 A - AC - 35% ED

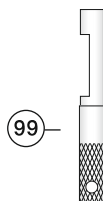
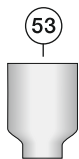
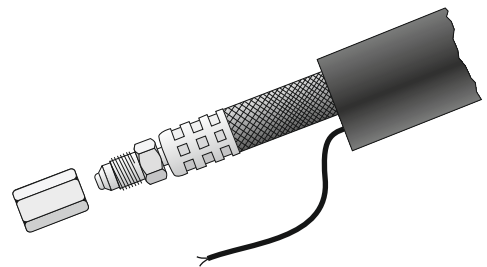
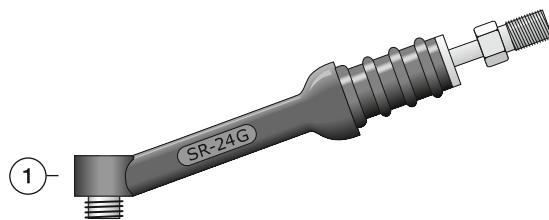
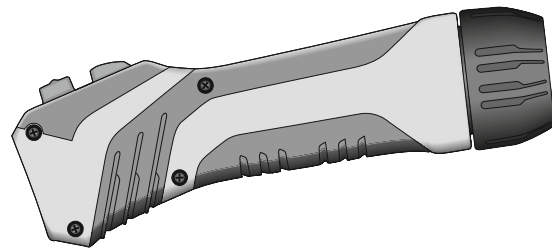



**ROHRMAN**  
SCHWEISSTECHNIK

### WIG-Brenner SR-24 G mit Highflex (HF) Schlauchpaket und Basis-Anschluss

Position	Artikelbezeichnung	Bestellnummer
	SR-24 G/4 m, Leder+Gummi, G-Cu-W, RTC-DD	84B1024G04EB01D
	SR-24 G/8 m, Leder+Gummi, G-Cu-W, RTC-DD	84B1024G08EB01D

### Ersatzteile Brennerkörper

Position	Artikelbezeichnung	Bestellnummer
1	Brennerkörper SR-24 G	8560024G

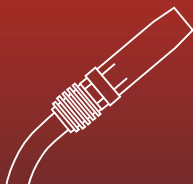
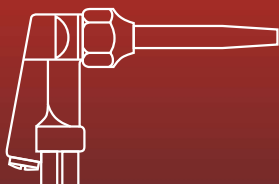

## WIG-Brenner SR-24 G mit Highflex-Gewebe (HFG) Schlauchpaket und Basis-Anschluss

Position	Artikelbezeichnung	Bestellnummer
	SR-24 G/ 4 m, Leder+Gewebe, G-Cu-W, RTC-DD	84F1024G04EB01D
	SR-24 G/ 8 m, Leder+Gewebe, G-Cu-W, RTC-DD	84F1024G08EB01D
	SR-24 G/12 m, Leder+Gewebe, G-Cu-W, RTC-DD	84F1024G12EB01D
	SR-24 G/16 m, Leder+Gewebe, G-Cu-W, RTC-DD	84F1024G16EB01D

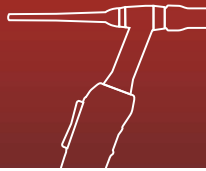

**ROHRMAN**  
SCHWEISSTECHNIK



**SR-24 W**

<b>WIG-Handschweißbrenner SR-24 W</b>				
<b>Belastbarkeit bei 100% Einschaltdauer (10 Min. Zyklus)</b>	<b>Kühlungsart</b>	<b>Elektroden-durchmesser</b>	<b>Norm</b>	<b>Anschluss</b>
Gleichstrom (DC) 180 A Wechselstrom (AC) 125 A	Wasser- kühlung	0,5–2,4 mm	nach EN 60 974-7 CE	passend zu jeder marktgängigen Stromquelle

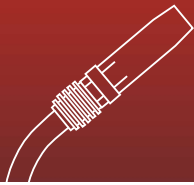
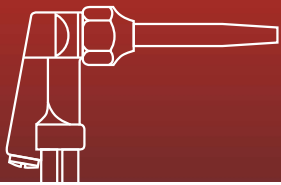

## SR-24 W

180 A - DC - 100% ED

125 A - AC - 100% ED

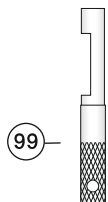
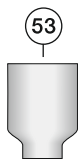
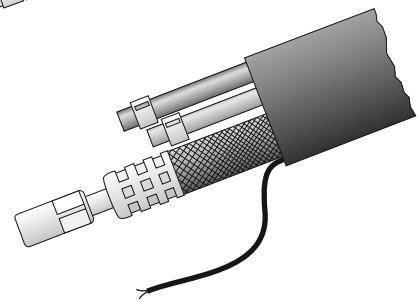
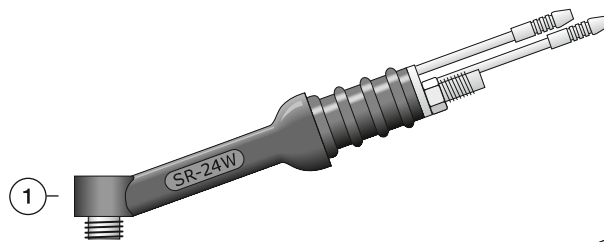
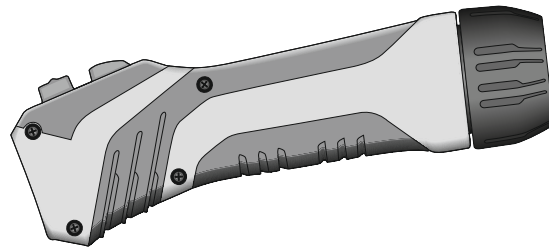



### WIG-Brenner SR-24 W mit Highflex (HF) Schlauchpaket und Basis-Anschluss

Position	Artikelbezeichnung	Bestellnummer
	SR-24 W/4 m, Leder+Gummi, G-Cu-W, RTC-DD	84B1024W04EA01D
	SR-24 W/8 m, Leder+Gummi, G-Cu-W, RTC-DD	84B1024W08EA01D

### Ersatzteile Brennerkörper

Position	Artikelbezeichnung	Bestellnummer
1	Brennerkörper SR-24 W	8560024W

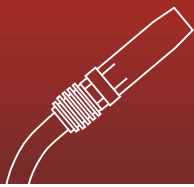
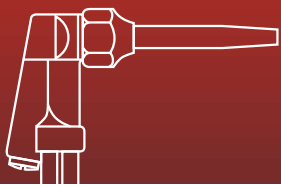

## WIG-Brenner SR-24 W mit Highflex-Gewebe (HFG) Schlauchpaket und Basis-Anschluss

Position	Artikelbezeichnung	Bestellnummer
	SR-24 W/ 4 m, Leder+Gewebe, G-Cu-W, RTC-DD	84F1024W04EA01D
	SR-24 W/ 8 m, Leder+Gewebe, G-Cu-W, RTC-DD	84F1024W08EA01D
	SR-24 W/12 m, Leder+Gewebe, G-Cu-W, RTC-DD	84F1024W12EA01D
	SR-24 W/16 m, Leder+Gewebe, G-Cu-W, RTC-DD	84F1024W16EA01D

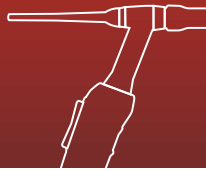

**ROHRMAN**  
SCHWEISSTECHNIK



**SR-26**



**SR-26 V**

**WIG-Handschweißbrenner SR-26, SR-26 V**

<b>Belastbarkeit bei 35% Einschaltdauer (10 Min. Zyklus)</b>	<b>Kühlungsart</b>	<b>Elektroden-durchmesser</b>	<b>Norm</b>	<b>Anschluss</b>
Gleichstrom (DC) 200 A Wechselstrom (AC) 140 A	Luftkühlung	0,5–3,2 mm	nach EN 60 974-7 CE	passend zu jeder marktgängigen Stromquelle



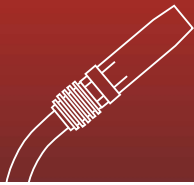
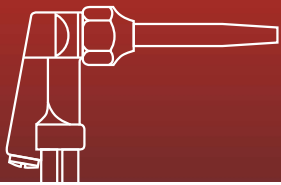

# SR-26/F/V

200 A - DC - 35% ED  
140 A - AC - 35% ED

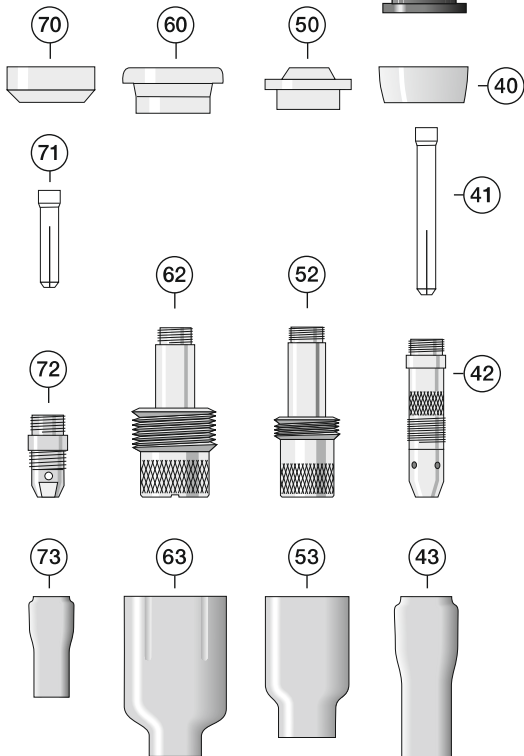
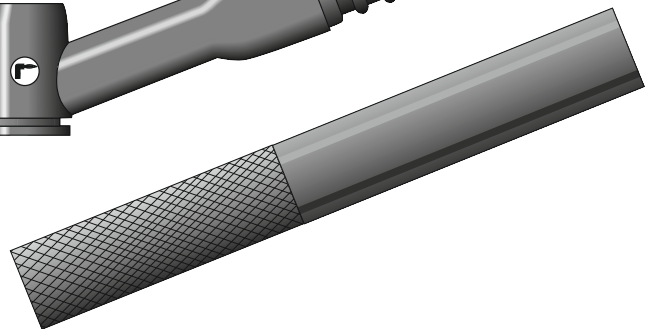
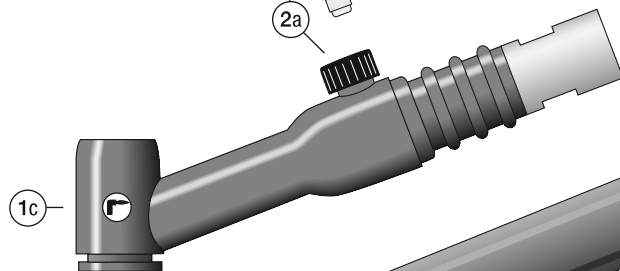
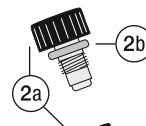
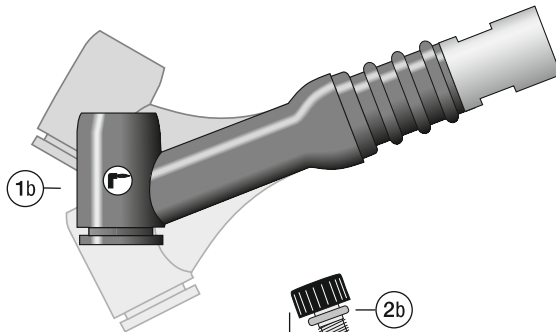
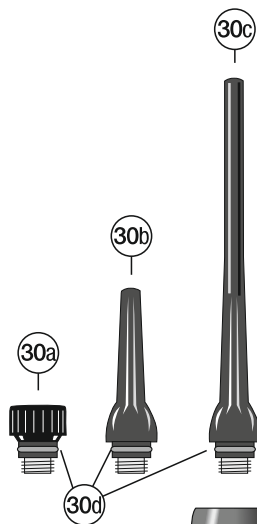
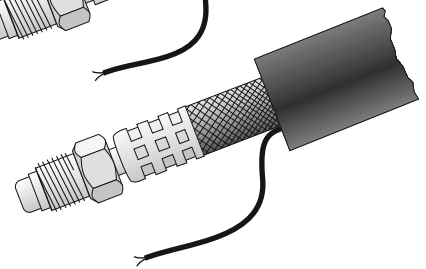
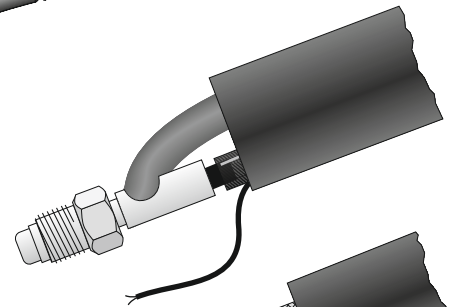
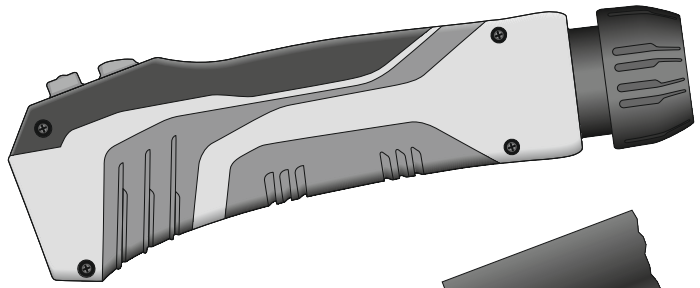

**WIG-Brenner SR-26 mit Highflex (HF) Schlauchpaket und Basis-Anschluss**

Position	Artikelbezeichnung	Bestellnummer
	SR-26/4 m, Leder+Gummi, G-Cu-W, RTC-DD	84B1026004EB01D
	SR-26/8 m, Leder+Gummi, G-Cu-W, RTC-DD	84B1026008EB01D

**WIG-Brenner SR-26 F mit Highflex (HF) Schlauchpaket und Basis-Anschluss**

Position	Artikelbezeichnung	Bestellnummer
	SR-26 F/4 m, Leder+Gummi, G-Cu-W, RTC-DD	84B1026204EB01D
	SR-26 F/8 m, Leder+Gummi, G-Cu-W, RTC-DD	84B1026208EB01D

**WIG-Brenner SR-26 V mit Strom-/Gaskabel und Basis-Anschluss**

Position	Artikelbezeichnung	Bestellnummer
	SR-26 V/4 m, T-Cu, Rohrgriff	8407026V04E030
	SR-26 V/8 m, T-Cu, Rohrgriff	8407026V08E030

**WIG-Brenner SR-26 FV mit Strom-/Gaskabel und Basis-Anschluss**

Position	Artikelbezeichnung	Bestellnummer
	SR-26 FV/4 m, T-Cu, Rohrgriff	8407026Y04E030
	SR-26 FV/8 m, T-Cu, Rohrgriff	8407026Y08E030

**Ersatzteile Brennerkörper**

Position	Artikelbezeichnung	Bestellnummer
1a	Brennerkörper SR-26	85600260
1b	Brennerkörper SR-26 F mit biegbarem Brennerhals	85600262
1c	Brennerkörper SR-26 V mit Drehventil	8560026V
	Brennerkörper SR-26 FV mit biegbarem Brennerhals und Drehventil	8560026Y
2a	Drehventil für SR-26 V	85511001
2b	O-Ring für Drehventil	85509008

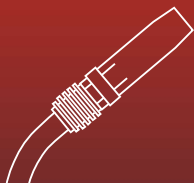
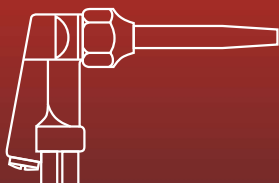

### WIG-Brenner SR-26 mit Highflex-Gewebe (HFG) Schlauchpaket und Basis-Anschluss

Position	Artikelbezeichnung	Bestellnummer
	SR-26/ 4 m, Leder+Gewebe, G-Cu-W, RTC-DD	84F1026004EB01D
	SR-26/ 8 m, Leder+Gewebe, G-Cu-W, RTC-DD	84F1026008EB01D
	SR-26/12 m, Leder+Gewebe, G-Cu-W, RTC-DD	84F1026012EB01D
	SR-26/16 m, Leder+Gewebe, G-Cu-W, RTC-DD	84F1026016EB01D

### WIG-Brenner SR-26 F mit Highflex-Gewebe (HFG) Schlauchpaket und Basis-Anschluss

Position	Artikelbezeichnung	Bestellnummer
	SR-26 F/ 4 m, Leder+Gewebe, G-Cu-W, RTC-DD	84F1026204EB01D
	SR-26 F/ 8 m, Leder+Gewebe, G-Cu-W, RTC-DD	84F1026208EB01D
	SR-26 F/12 m, Leder+Gewebe, G-Cu-W, RTC-DD	84F1026212EB01D
	SR-26 F/16 m, Leder+Gewebe, G-Cu-W, RTC-DD	84F1026216EB01D



**ROHRMAN**  
SCHWEISSTECHNIK



**WIG-Handgriff RTC**  
*Rohrman TIG Comfort*







## Ersatzteile Handgriff RTC

Position	Artikelbezeichnung		Bestellnummer
	Griff-Set RTC klein ED/DD schwarz	(9/17/20/24)	85503011D10-SW1
	Griff-Set RTC klein ED-UpDown schwarz	(9/17/20/24)	85503011V10-SW1
	Griff-Set RTC klein DD-UpDown schwarz	(9/17/20/24)	85503011U10-SW1
	Griff-Set RTC klein ED-Poti 10k schwarz	(9/17/20/24)	85503011Q10-SW1
	Griff-Set RTC klein ED/DD rot	(9/17/20/24)	85503011D10-RT1
	Griff-Set RTC klein ED-UpDown rot	(9/17/20/24)	85503011V10-RT1
	Griff-Set RTC klein DD-UpDown rot	(9/17/20/24)	85503011U10-RT1
	Griff-Set RTC klein ED-Poti 10k rot	(9/17/20/24)	85503011Q10-RT1
	Griff-Set RTC groß ED/DD schwarz	(18/18SC/26)	85503012D10-SW1
	Griff-Set RTC groß ED-UpDown schwarz	(18/18SC/26)	85503012V10-SW1
	Griff-Set RTC groß DD-UpDown schwarz	(18/18SC/26)	85503012U10-SW1
	Griff-Set RTC groß ED-Poti 10k schwarz	(18/18SC/26)	85503012Q10-SW1
	Griff-Set RTC groß ED/DD rot	(18/18SC/26)	85503012D10-RT1
	Griff-Set RTC groß ED-UpDown rot	(18/18SC/26)	85503012V10-RT1
	Griff-Set RTC groß DD-UpDown rot	(18/18SC/26)	85503012U10-RT1
	Griff-Set RTC groß ED-Poti 10k rot	(18/18SC/26)	85503012Q10-RT1
10a	Griffschale klein (li+re) schwarz		8550301Z1-1SW00
	Griffschale klein (li+re) rot		8550301Z1-1RT00
	Griffschale klein (li+re) blau		8550301Z1-1BL00
10b	Griffschale groß (li+re) schwarz		8550301Z1-2SW00
	Griffschale groß (li+re) rot		8550301Z1-2RT00
	Griffschale groß (li+re) blau		8550301Z1-2BL00
10c	Aufsatz		8550301Z1-3SW
	Adapter Brennerkörper v4	(18/18SC/26)	8550301Z3-21
10d	Adaptiereinsatz (Griff groß auf klein)		8550301Z3-20
11a	Verschlussmutter		8550301Z2-4SW
11b	Kugelgelenk		8550301Z2-2SW
12a	Platine ED/DD		8550301Z5-1201
12b	Platine ED-UpDown		8550301Z5-1611
12c	Platine DD-UpDown		8550301Z5-1311
12d	Platine ED-Poti 10 k $\Omega$		8550301Z5-1411-40
	Platine ED-Poti 1 k $\Omega$		8550301Z5-1411-41
	Platine ED-Poti 4,7 k $\Omega$ (5,0 k $\Omega$ )		8550301Z5-1411-42
	Platine ED-Poti 47 k $\Omega$ (50 k $\Omega$ )		8550301Z5-1411-43
12s	Platinenschraube (Griff groß)		8550301Z5-91
13a	Tastenmatte ED/DD		8550301Z4-1200GR
13b	Tastenmatte ED-UpDown		8550301Z4-1610GR
13c	Tastenmatte DD-UpDown (Teile-Satz)		8550301Z4-1315GR
13d	Tastenmatte ED-Poti (Teile-Satz)		8550301Z4-1415GR
14	Adapter Brennerkörper v1	(9/17/20/24)	8550301Z3-11
	Adapter Brennerkörper v2		8550301Z3-13
	Adapter Brennerkörper v3 (2-teilig)		8550301Z3-14
	<i>für kleinen Handgriff, in Verbindung mit 10d auch für großen Handgriff</i>		
15a	Schraube L=13 mm		8550301Z1-91
15b	Schraube L=19 mm		8550301Z1-92



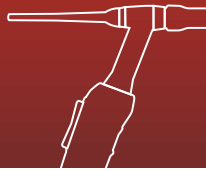

## Schlauchpakete





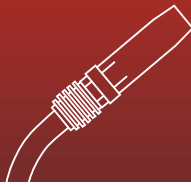
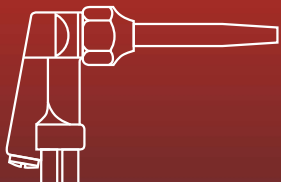

## Schlauchpakete

### SR-9/17/24 G

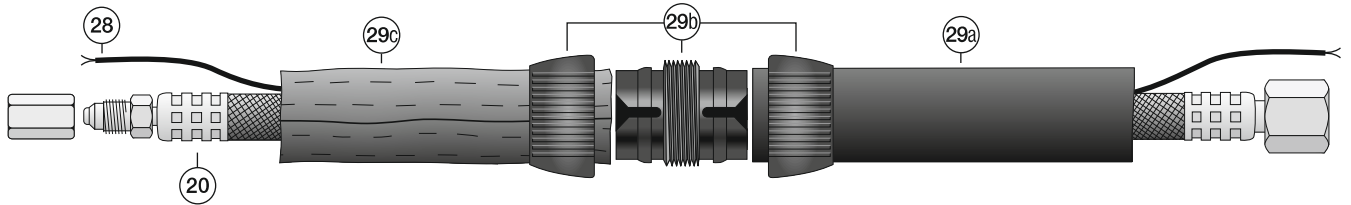

**3/8"-24 UNF rechts, Aussengewinde drehbar (AD)  
+ Adapter (Sechskant)**

**G1/4" rechts, Überwurfmutter (ÜM)**

### SR-26

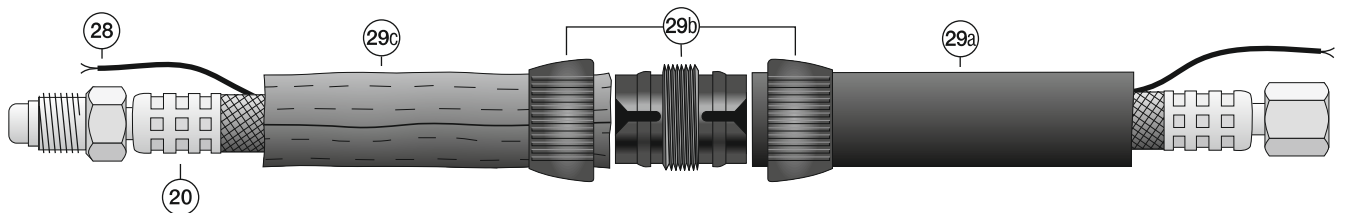

**5/8"-18 UNF rechts, Aussengewinde drehbar (AD)**

**G1/4" rechts, Überwurfmutter (ÜM)**

### SR-20/24 W

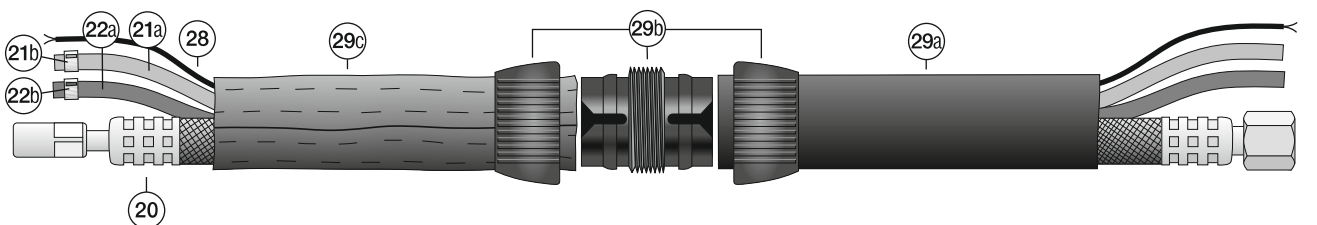

**1/4"-28 UNF rechts, Überwurfmutter (ÜM)**

**M12x1 rechts, Überwurfmutter (ÜM)**

### SR-18/18 SC

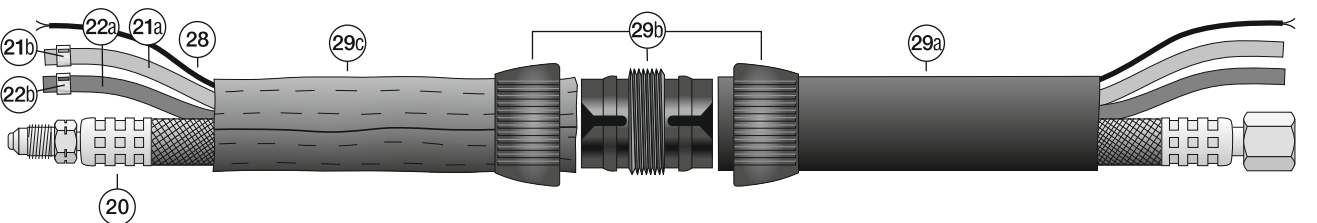

**3/8"-24 UNF links, Aussengewinde drehbar (AD)**

**M12x1 rechts, Überwurfmutter (ÜM)**

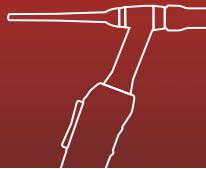
**Ersatzteile Schlauchpakete**

<b>Position</b>	<b>Artikelbezeichnung</b>	<b>Bestellnummer</b>
20	Stromkabel/ 4 m, Gummi, Litze-Cu, SR-9	821009004G1/4#
	Stromkabel/ 8 m, Gummi, Litze-Cu, SR-9	821009008G1/4#
	Stromkabel/12 m, Gummi, Litze-Cu, SR-9	821009012G1/4#
	Stromkabel/16 m, Gummi, Litze-Cu, SR-9	821009016G1/4#
20	Stromkabel/ 4 m, Gummi, Litze-Cu, SR-17	821017004G1/4#
	Stromkabel/ 8 m, Gummi, Litze-Cu, SR-17	821017008G1/4#
	Stromkabel/12 m, Gummi, Litze-Cu, SR-17	821017012G1/4#
	Stromkabel/16 m, Gummi, Litze-Cu, SR-17	821017016G1/4#
20	Stromkabel/ 4 m, Gummi, Litze-Cu, SR-24G	821024G04G1/4#
	Stromkabel/ 8 m, Gummi, Litze-Cu, SR-24G	821024G08G1/4#
	Stromkabel/12 m, Gummi, Litze-Cu, SR-24G	821024G12G1/4#
	Stromkabel/16 m, Gummi, Litze-Cu, SR-24G	821024G16G1/4#
20	Stromkabel/ 4 m, Gummi, Litze-Cu, SR-26	821026004G1/4#
	Stromkabel/ 8 m, Gummi, Litze-Cu, SR-26	821026008G1/4#
	Stromkabel/12 m, Gummi, Litze-Cu, SR-26	821026012G1/4#
	Stromkabel/16 m, Gummi, Litze-Cu, SR-26	821026016G1/4#
20	Stromkabel/ 4 m, Gummi, Litze-Cu, SR-20/24W	821020004M12X1#
	Stromkabel/ 8 m, Gummi, Litze-Cu, SR-20/24W	821020008M12X1#
	Stromkabel/12 m, Gummi, Litze-Cu, SR-20/24W	821020012M12X1#
	Stromkabel/16 m, Gummi, Litze-Cu, SR-20/24W	821020016M12X1#
20	Stromkabel/ 4 m, Gummi, Litze-Cu, SR-20H	821020H04M12X1#
	Stromkabel/ 8 m, Gummi, Litze-Cu, SR-20H	821020H08M12X1#
	Stromkabel/12 m, Gummi, Litze-Cu, SR-20H	821020H12M12X1#
	Stromkabel/16 m, Gummi, Litze-Cu, SR-20H	821020H16M12X1#
20	Stromkabel/ 4 m, Gummi, Litze-Cu, SR-18	821018004M12x1#
	Stromkabel/ 8 m, Gummi, Litze-Cu, SR-18	821018008M12X1#
	Stromkabel/12 m, Gummi, Litze-Cu, SR-18	821018012M12X1#
	Stromkabel/16 m, Gummi, Litze-Cu, SR-18	821018016M12x1#
20	Stromkabel/ 4 m, Gummi, Litze-Cu, SR-18SC	821018C04M12X1#
	Stromkabel/ 8 m, Gummi, Litze-Cu, SR-18SC	821018C08M12X1#
	Stromkabel/12 m, Gummi, Litze-Cu, SR-18SC	821018C12M12X1#
	Stromkabel/16 m, Gummi, Litze-Cu, SR-18SC	821018C16M12X1#
21a	Schlauch Gummi 5x8 blau – Rolle 100 m	855130508B
21b	Einohrklemme mit Einlagering 9,5	855200095
22a	Schlauch Gummi 5x8 schwarz – Rolle 100 m	855130508S
22b	Einohrklemme mit Einlagering 9,5	855200095
22a	Schlauch Gummi 4x6 schwarz – Rolle 100 m	855130406S
22b	Einohrklemme mit Einlagering 8,7	855200087
28	Steuerkabel 3-adrig – Rolle 100 m	855180103034FD
	Steuerkabel 7-adrig – Rolle 100 m	855180107025FD
	Steuerkabel 3-adrig geschirmt – Rolle 100 m	855180203034
	Steuerkabel 6-adrig geschirmt – Rolle 100 m	855180206034
29a	Schutzschlauch Gummi Ø 23 mm – Rolle 50 m	8551402310
	Schutzschlauch Gummi Ø 26 mm – Rolle 50 m	8551402610
	Schutzschlauch Gewebe Ø 22 mm – Rolle 40 m	85514122
	Schutzschlauch Gewebe Ø 25 mm – Rolle 40 m	85514125
29b	Verbindungshülse	8551002001
29c	Schutzschlauch/1 m Leder Ø 22 mm	85514Z0222
	Schutzschlauch/1 m Leder Ø 28 mm	85514Z0228

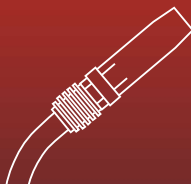
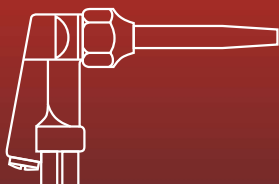

## Schlauchpakete HF (Highflex Gummi)

Position	Artikelbezeichnung	Bestellnummer
	Paket/4 m, Leder+Gummi, G-Cu-W, SR-9	83B1009004G1/4#
	Paket/8 m, Leder+Gummi, G-Cu-W, SR-9	83B1009008G1/4#
	Paket/4 m, Leder+Gummi, G-Cu-W, SR-17	83B1017004G1/4#
	Paket/8 m, Leder+Gummi, G-Cu-W, SR-17	83B1017008G1/4#
	Paket/4 m, Leder+Gummi, G-Cu-W, SR-24G	83B1024G04G1/4#
	Paket/8 m, Leder+Gummi, G-Cu-W, SR-24G	83B1024G08G1/4#
	Paket/4 m, Leder+Gummi, G-Cu-W, SR-26	83B1026004G1/4#
	Paket/8 m, Leder+Gummi, G-Cu-W, SR-26	83B1026008G1/4#
	Paket/4 m, Leder+Gummi, G-Cu-W, SR-20/24W	83B1020004M12X1#
	Paket/8 m, Leder+Gummi, G-Cu-W, SR-20/24W	83B1020008M12X1#
	Paket/4 m, Leder+Gummi, G-Cu-W, SR-20H	83B1020H04M12X1#
	Paket/8 m, Leder+Gummi, G-Cu-W, SR-20H	83B1020H08M12X1#
	Paket/4 m, Leder+Gummi, G-Cu-W, SR-18	83B1018004M12X1#
	Paket/8 m, Leder+Gummi, G-Cu-W, SR-18	83B1018008M12X1#
	Paket/4 m, Leder+Gummi, G-Cu-W, SR-18SC	83B1018C04M12X1#
	Paket/8 m, Leder+Gummi, G-Cu-W, SR-18SC	83B1018C08M12X1#

## Schlauchpakete HFG (Highflex Gewebe)

Position	Artikelbezeichnung	Bestellnummer
	Paket/ 4 m, Leder+Gewebe, G-Cu-W, SR-9	83F1009004G1/4#
	Paket/ 8 m, Leder+Gewebe, G-Cu-W, SR-9	83F1009008G1/4#
	Paket/12 m, Leder+Gewebe, G-Cu-W, SR-9	83F1009012G1/4#
	Paket/16 m, Leder+Gewebe, G-Cu-W, SR-9	83F1009016G1/4#
	Paket/ 4 m, Leder+Gewebe, G-Cu-W, SR-17	83F1017004G1/4#
	Paket/ 8 m, Leder+Gewebe, G-Cu-W, SR-17	83F1017008G1/4#
	Paket/12 m, Leder+Gewebe, G-Cu-W, SR-17	83F1017012G1/4#
	Paket/16 m, Leder+Gewebe, G-Cu-W, SR-17	83F1017016G1/4#
	Paket/ 4 m, Leder+Gewebe, G-Cu-W, SR-24G	83F1024G04G1/4#
	Paket/ 8 m, Leder+Gewebe, G-Cu-W, SR-24G	83F1024G08G1/4#
	Paket/12 m, Leder+Gewebe, G-Cu-W, SR-24G	83F1024G12G1/4#
	Paket/16 m, Leder+Gewebe, G-Cu-W, SR-24G	83F1024G16G1/4#
	Paket/ 4 m, Leder+Gewebe, G-Cu-W, SR-26	83F1026004G1/4#
	Paket/ 8 m, Leder+Gewebe, G-Cu-W, SR-26	83F1026008G1/4#
	Paket/12 m, Leder+Gewebe, G-Cu-W, SR-26	83F1026012G1/4#
	Paket/16 m, Leder+Gewebe, G-Cu-W, SR-26	83F1026016G1/4#
	Paket/ 4 m, Leder+Gewebe, G-Cu-W, SR-20/24W	83F1020004M12X1#
	Paket/ 8 m, Leder+Gewebe, G-Cu-W, SR-20/24W	83F1020008M12X1#
	Paket/12 m, Leder+Gewebe, G-Cu-W, SR-20/24W	83F1020012M12X1#
	Paket/16 m, Leder+Gewebe, G-Cu-W, SR-20/24W	83F1020016M12X1#
	Paket/ 4 m, Leder+Gewebe, G-Cu-W, SR-20H	83F1020H04M12X1#
	Paket/ 8 m, Leder+Gewebe, G-Cu-W, SR-20H	83F1020H08M12X1#
	Paket/12 m, Leder+Gewebe, G-Cu-W, SR-20H	83F1020H12M12X1#
	Paket/16 m, Leder+Gewebe, G-Cu-W, SR-20H	83F1020H16M12X1#
	Paket/ 4 m, Leder+Gewebe, G-Cu-W, SR-18	83F1018004M12X1#
	Paket/ 8 m, Leder+Gewebe, G-Cu-W, SR-18	83F1018008M12X1#
	Paket/12 m, Leder+Gewebe, G-Cu-W, SR-18	83F1018012M12X1#
	Paket/16 m, Leder+Gewebe, G-Cu-W, SR-18	83F1018016M12X1#
	Paket/ 4 m, Leder+Gewebe, G-Cu-W, SR-18SC	83F1018C04M12X1#
	Paket/ 8 m, Leder+Gewebe, G-Cu-W, SR-18SC	83F1018C08M12X1#
	Paket/12 m, Leder+Gewebe, G-Cu-W, SR-18SC	83F1018C12M12X1#
	Paket/16 m, Leder+Gewebe, G-Cu-W, SR-18SC	83F1018C16M12X1#





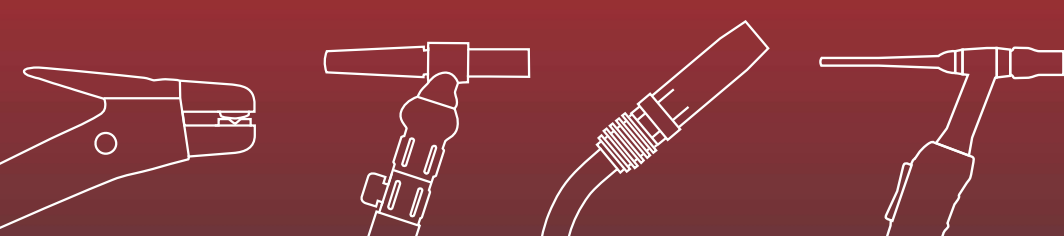

Für weitere Informationen kontaktieren Sie Ihren Schweißfachhändler.

